

编号：_____

**汕头市联兴发印染有限公司年产染整成衣
1000 万件、针织带 180 万米项目竣工环境
保护验收报告**

建设单位：汕头市联兴发印染有限公司

二〇二四年一月

内容索引

第一部分：《汕头市联兴发印染有限公司年产染整成衣 1000 万件、针织带 180 万米项目》竣工环境保护验收监测报告；

第二部分：《汕头市联兴发印染有限公司年产染整成衣 1000 万件、针织带 180 万米项目》竣工环境保护验收意见；

第三部分：《汕头市联兴发印染有限公司年产染整成衣 1000 万件、针织带 180 万米项目》竣工环境保护验收其他需要说明的事项

第一部分：

**汕头市联兴发印染有限公司年产染整成衣1000万件、
针织带180万米项目竣工环境保护验收监测报告**

**汕头市联兴发印染有限公司年产染整成衣
1000 万件、针织带 180 万米项目竣工环境
保护验收监测报告**

建设单位：汕头市联兴发印染有限公司

编制单位：汕头市联兴发印染有限公司

编制时间：2024 年 1 月

项目名称：汕头市联兴发印染有限公司年产染整成衣 1000 万件、针织带 180 万米项目

项目建设/编制单位：汕头市联兴发印染有限公司

法人代表：朱少强

项目负责人：朱少强

地 址：汕头市潮阳区纺织印染环保综合处理中心 4 栋 C 单元

电 话：18902724256

目 录

1 前言	4
2 验收依据	5
2.1 建设项目环境保护相关法律、法规和规章制度	5
2.2 建设项目竣工环境保护验收技术规范	5
2.3 建设项目环境影响文件及其审批部门审批决定	5
2.4 其他文件	6
3 建设项目工程概况	7
3.1 工程基本情况及变更	7
3.2 地理位置及平面布置	10
3.3 生产工艺	14
3.4 水量平衡	16
3.5 项目变更情况	17
4 主要污染源及治理措施	21
4.1 污染物治理/处置设施	21
4.2 环保设施投资及“三同时”落实情况	21
5 验收评价标准	23
5.1 废水验收监测执行标准	23
5.2 废气验收监测执行标准	23
5.3 噪声验收监测执行标准	24
5.4 固体废物验收执行标准	24
5.5 总量控制指标	24
6 验收监测内容	25
7 监测分析方法及质量保证	27
7.1 监测分析方法及监测仪器	27
7.2 监测质量控制和质量保证	28
8 验收监测结果	30

8.1 验收监测期间生产工况	30
8.2 污染物排放监测结果	30
9 环境管理调查	38
9.1 环保审批手续及“三同时”执行情况	38
9.2 环保管理制度	38
9.3 环评及批复的落实情况	38
10 验收监测结论与建议	40
10.1 废水	40
10.2 废气	40
10.3 噪声	40
10.4 固体废物	40
10.5 污染物排放总量核算	41
10.6 建议	41
附图 项目现场及采样图	42
附件 1 建设单位营业执照	46
附件 2 经营变更申请及转让协议	47
附件 3 项目环评批复	49
附件 4 危废合同	51
附件 5 排污许可证	57
附件 6 排污口规范化登记证	58
附件 7 工况说明	59
附件 8 监测单位资质证书	62
附件 9 监测单位营业执照	64
附件 10 检测报告及质控	65
附件 11 应急预案备案表	66
附件 12 公众意见调查表	87
建设项目竣工环境保护“三同时”验收登记表	109

1 前言

汕头市联兴发织造有限公司（以下简称“本单位”）计划于广东省汕头市潮阳区纺织印染环保综合处理中心 4 栋 C 单元，建设年产染整成衣 1000 万件、针织带 180 万米项目（以下简称“项目”）。故委托福州壹澜环保科技有限公司于 2021 年 4 月完成了《年产染整成衣 1000 万件、针织带 180 万米项目环境影响报告表》的编制工作，汕头市生态环境局潮阳分局于 2021 年 5 月 20 日以汕市环建潮阳[2021]17 号文批复该项目环境影响报告表。项目于 2021 年 06 月 18 日完成排污许可证申领（证书编号：91440513MA56QM900R001P）。

项目环评计划总投资 500 万元，其中环保投资 50 万元。项目位于广东省汕头市潮阳区纺织印染环保综合处理中心 4 栋 C 单元，建筑面积约 3586.387m²。年产染整成衣 1000 万件、针织带 180 万米。

项目于 2021 年 6 月开工，于 2021 年 10 月 25 日竣工，由于本项目废水依托潮阳印染园区污水处理厂于 2023 年 4 月 29 日完成竣工保护验收，我司于 2023 年 5 月 1 日进行试生产调试。2021 年 5 月 15 日经“潮阳区纺织印染环保综合处理中心项目建设推进会议纪要”的要求，原项目经营单位名称“汕头市联兴发织造有限公司”变更为“汕头市联兴发印染有限公司”，统一社会信用代码“91440513782999890L”变更为“91440513MA56QM900R”。

根据国务院令 682 号（2017）《建设项目环境保护管理条例》和国家环境保护部国环规环评[2017]4 号《关于发布〈建设项目竣工环境保护验收暂行办法〉的公告》、生态环境部公告 2018 年第 9 号《建设项目竣工环境保护验收技术指南 污染影响类》，本项目需自主验收。为掌握该项目在施工、运营和管理等方面环境保护措施的落实情况，客观、公正地从技术上论证项目是否符合竣工环保验收条件，本单位委托广东志诚检测技术有限公司承担该项目竣工环境保护验收监测工作。广东志诚检测技术有限公司接受委托后，查阅了项目有关文件和技术资料，核实了配套环保设施的建设、调试情况，并于 2023 年 11 月 3 日~4 日对项目废水、废气、噪声等开展了现场验收监测工作，现根据验收监测结果，按照中华人民共和国生态环境保护部《建设项目竣工环境保护验收技术指南 污染影响类》，由本单位汕头市联兴发织造有限公司编制本验收监测报告。

2 验收依据

2.1 建设项目环境保护相关法律、法规和规章制度

- (1) 《中华人民共和国水污染防治法》（2017 年 6 月 27 日第二次修正，2018 年 1 月 1 日起施行）；
- (2) 《中华人民共和国大气污染防治法》（2018 年 10 月 26 日修正版）；
- (3) 《中华人民共和国环境保护法》（2014 年 4 月 24 日修订，2015 年 1 月 1 日起施行）；
- (4) 《中华人民共和国固体废物污染环境防治法》（2020 年 4 月 29 日第十三届全国人民代表大会常务委员会第十七次会议修订）；
- (5) 《中华人民共和国噪声污染防治法》（2022 年 6 月 5 日起施行）；
- (6) 中华人民共和国国务院 253 号令《建设项目环境保护管理条例》，（2017 年 10 月中华人民共和国国务院令第 682 号修改）；
- (7) 《关于印发<污染影响类建设项目重大变动清单（试行）>的通知》（环办环评函〔2020〕688 号），2020 年 12 月 13 日；
- (8) 《关于印发制浆造纸等十四个行业建设项目重大变动清单的通知》（环办环评〔2018〕6 号），2018 年 1 月 30 日。

2.2 建设项目竣工环境保护验收技术规范

- (1) 《关于发布<建设项目竣工环境保护验收暂行办法>的公告》（国环规环评〔2017〕4 号），2017 年 11 月 20 日；
- (2) 中华人民共和国生态环境部 公告 2018 年第 9 号 《关于发布<建设项目竣工环境保护验收技术指南 污染影响类>的公告》，2018 年 5 月 15 日；
- (3) 《广东省环境保护厅关于转发环境保护部<建设项目竣工环境保护验收暂行办法>的函》（粤环函〔2017〕1945 号），2017 年 12 月 31 日；
- (4) 《建设项目竣工环境保护验收技术规范 纺织染整》（HJ709-2014）。

2.3 建设项目环境影响文件及其审批部门审批决定

- (1) 福州壹澜环保科技有限公司《年产染整成衣 1000 万件、针织带 180 万米项目环境影响报告表》，2021 年 4 月；

(2) 汕头市生态环境局潮阳分局 汕市环建潮阳[2021]17 号 《关于对<年产染整成衣 1000 万件、针织带 180 万米项目环境影响报告表>的批复》，2021 年 5 月 20 日。

2.4 其他文件

(1) 广东志诚检测技术有限公司《检测报告》（报告编号 ZC2311C014），2023 年 11 月。

3 建设项目工程概况

3.1 工程基本情况及变更

项目实际总投资 500 万元，其中环保投资 50 万元。项目位于广东省汕头市潮阳区纺织印染环保综合处理中心 4 栋 C 单元，建筑面积约 3586.387m²。年产染整成衣 1000 万件、针织带 180 万米。

项目环评情况及其验收情况如下各表所示：

表 3.1-1 项目建设基本情况表

	环评阶段	实际建设情况	变动情况
性质	新建（迁建）	新建（迁建）	一致
投资情况	计划投资 500 万元，其中环保投资 50 万元	计划投资 500 万元，其中环保投资 50 万元	一致
建设内容	租用通用厂房，建筑面积 3586.387m ² ，配套设置生产车间、办公室、仓库、质检室、染料房、成品仓库	租用通用厂房，建筑面积 3586.387m ² ，配套设置生产车间、办公室、仓库、质检室、染料房、成品仓库	一致
产能	产染整成衣 1000 万件、针织带 180 万米	产染整成衣 1000 万件、针织带 180 万米	一致
劳动定员及工作制度	职工人数 100 人，年工作日 300 天，两班制，每班 8 小时	职工人数 100 人，年工作日 300 天，两班制，每班 8 小时	一致
主体工程	位于 4 号楼 2 层，划分为染色车间、小样版染色车间。主要布置染色机、脱水机、烘干机等设备	位于 4 号楼 2 层，划分为染色车间、小样版染色车间。主要布置染色机、脱水机、烘干机等设备	一致
辅助工程	办公室	位于生产车间西侧，用于工作人员办公	一致
	仓库	位于生产车间西侧，用于储存原料	一致
	质检室	位于生产车间西侧，用于打样、配色比色，设有 3 台样品缸	一致
储运工程	染料房	位于生产车间西侧，用于储存原材料（染料、助剂等）	一致
	成品仓库	布置于生产车间南侧，设有成品仓库	一致

		环评阶段	实际建设情况	变动情况	
公用工程	给水	由汕头市潮阳区纺织印染环保综合处理中心统一供水	由汕头市潮阳区纺织印染环保综合处理中心统一供水	一致	
	排水	雨污分流：生产废水经污水收集管道收集至集水池，生活污水经化粪池后和生产废水一并排入中心污水管网，纳入汕头潮阳纺织印染环保综合处理中心污水处理厂进一步处理后排入广澳湾	雨污分流：生产废水经污水收集管道收集至集水池，生活污水经化粪池后和生产废水一并排入中心污水管网，纳入汕头潮阳纺织印染环保综合处理中心污水处理厂进一步处理后排入广澳湾	一致	
	供电	由汕头市潮阳区纺织印染环保综合处理中心统一供电	由汕头市潮阳区纺织印染环保综合处理中心统一供电	一致	
	供热	由华能海门电厂统一供热	由华能海门电厂统一供热	一致	
环保工程	废水	①生活污水：化粪池 ②生产废水：经污水收集管道收集至集水池，集水池位于通用厂房 4 栋 1 层，容积 1.5m ³ 。	①生活污水：化粪池 ②生产废水：经污水收集管道收集至集水池，集水池位于通用厂房 4 栋 1 层，容积 1.5m ³ 。	一致	
	废气	染色、烘干废气经集气收集后，通过管道引至楼顶，通过“水喷淋”处理后，经 1 根 25m 高排气筒排放	染色、烘干废气经集气收集后，通过管道引至楼顶，通过“水喷淋”处理后，经 1 根 25m 高排气筒排放	一致	
	噪声	选用低噪声设备，风机进出口软连接，并设置减振基础、采取车间隔声等降噪措施	选用低噪声设备，风机进出口软连接，并设置减振基础、采取车间隔声等降噪措施	一致	
	固体废物	生活垃圾	厂区内设置生活垃圾桶，统一收集后，由环卫部门定期清运	厂区内设置生活垃圾桶，统一收集后，由环卫部门定期清运	一致
		生活固废	一般固废收集后，由环卫部门定期清运，危险废物暂存于危废暂存间，委托有资质的单位处置	一般固废收集后，由环卫部门定期清运，危险废物暂存于危废暂存间，委托有资质的单位处置	一致

表 3.1-2 项目各产品主要原辅材料一览表 单位：吨

序号	类别	名称	环评年用量 (t/a)	估算实际年用量 (t/a)	变动情况
1	原料	锦纶、涤纶成衣	1260	1260	一致
2		针织带	90	90	一致

3		酸性染料	35	35	一致
4	染整助剂	除油剂	5	5	一致
5		冰醋酸	10	10	一致
6		平滑剂	3	3	一致
7		匀染剂	4	4	一致
8		皂洗剂	12	12	一致
9		固色剂	2	2	一致
10		亲水柔软剂	1	1	一致

表 3.1-3 项目产品主要生产设备一览表

项目	设备名称	品牌/类型	环评设计数量 (台)	实际建设数量 (台)	变动情况 (台)	备注
染整 工序	染色机	50kg (常温)	3	3	/	浴比 1: 7
		70kg (常温)	3	5	+2	浴比 1: 7
		100kg (常温)	3	3	/	浴比 1: 7
		150kg (常温)	3	3	/	浴比 1: 7
		200kg (常温)	3	3	/	浴比 1: 7
		250kg (常温)	2	0	-2	浴比 1: 7
		300kg (常温)	0	3	+3	浴比 1: 7
		5kg (常温)	1	1	/	浴比 1: 7
		10kg (常温)	5	5	/	浴比 1: 7
		15kg (常温)	3	4	+1	浴比 1: 7
		20kg (常温)	1	1	/	浴比 1: 7
		25kg (常温)	1	1	/	浴比 1: 7
		30kg (常温)	3	3	/	浴比 1: 7
		40kg (常温)	1	1	/	浴比 1: 7
		10kg (高温高压)	1	1	/	浴比 1: 7
		15kg (高温高压)	1	1	/	浴比 1: 7

		50kg (高温高压)	2	2	/	浴比 1: 7
	脱水机	—	5	5	/	—
	烘干机	—	10	10	/	—
	连续式染色络筒机	150k/d	2	2	/	—
打样设备	打样机	—	3	3	/	—
	打色机	—	1	1	/	—
废气处理	喷淋塔	—	1	1	/	—
	风机	—	1	1	/	—

根据验收现场勘查，对比项目环境影响报告表拟建情况，项目的实际规模、建设地点、生产工艺和环境保护措施全部包含在整体项目中，项目建设基本按环境影响报告表及审批意见进行，由于项目的部分设备发生变化，使项目的实际染色能力（1989t/a）比环评（1656t/a）增加 16.74%，没有超过 30%，且根据企业估算实际原辅材料年使用量于环评不发生变化，所以不涉及重大变动，可进行竣工环境保护验收。

3.2 地理位置及平面布置

年产染整成衣 1000 万件、针织带 180 万米项目位于广东省汕头市潮阳区纺织印染环保综合处理中心 4 栋 C 单元（坐标：东经 116°40'23.60"，北纬 23°13'5.58"），项目地理位置见图 3.2-1。

项目所在通用厂房已建设完成，北侧为通用厂房 4#，南侧为通用厂房 8#，西侧为通用厂房 5#，东侧为园区道路，隔道路为汕头市潮阳区纺织印染环保综合处理中心污水处理厂。通用厂房 4 栋共 4 层，其中一层为集水池，二层为本项目，三层为汕头市骏荣纺织有限公司和汕头市潮阳区华新盛织造厂，四层为汕头市荣实针织实业有限公司。项目厂房四至情况见图 3.2-2，平面布置图见图 3.2-3。



图 3.2-1 项目地理位置图



图 3.2-2 厂界四至图



图3.2-3 厂区总平面布置图

3.3 生产工艺

(1) 成衣（锦纶、涤纶材质）染整工艺流程

成衣（锦纶、涤纶材质）染整工艺及产污详见图 3.3-1。

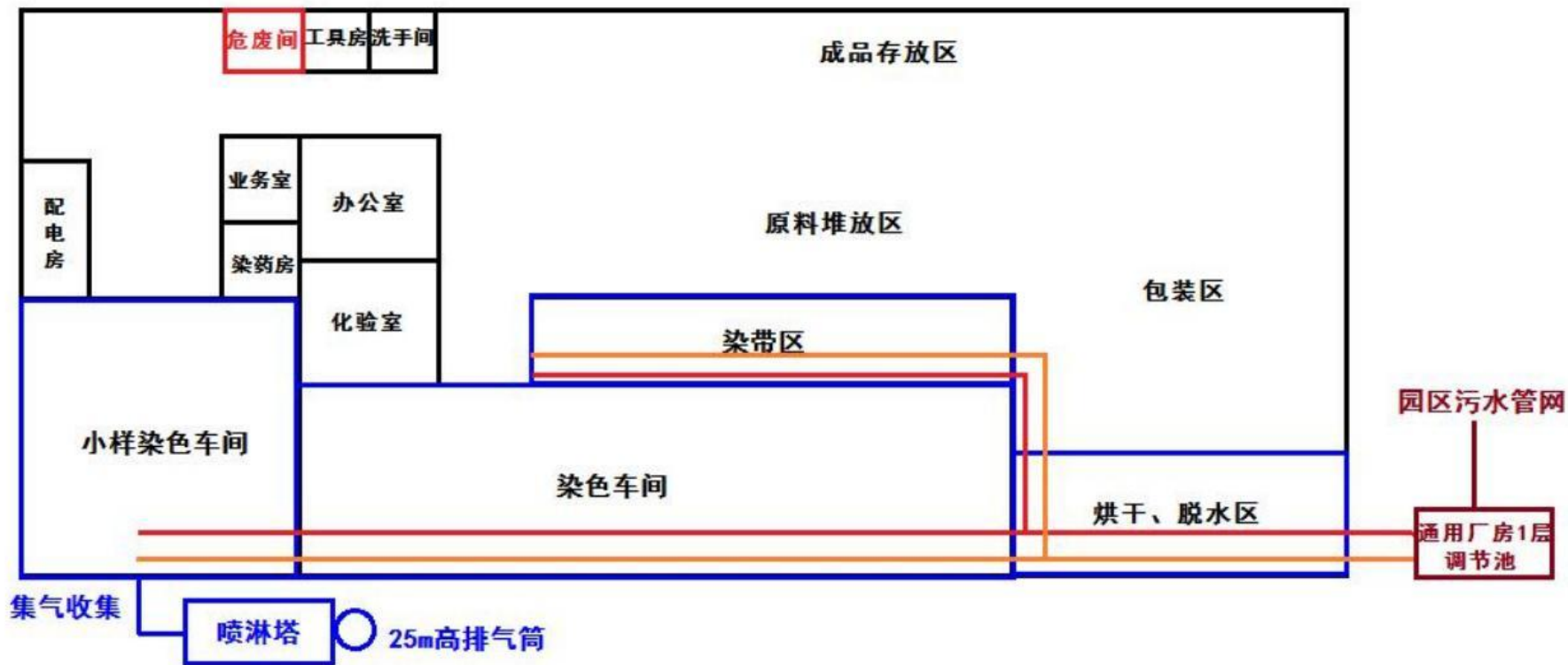

图 3.3-1 成衣（锦纶、涤纶材质）染整工艺流程及产污节点图

工艺说明：

除油、清洗：染色前的除油和清洗统称为前处理，主要是去除纤维在纺丝和织造过程中沾染的油剂、灰尘和色素等，洗去产品表面及内部沉积的杂质。

染色、清洗：染色过程主要是上染过程，即染料舍染液而向纤维转移并透入纤维内部的过程。染色完毕后，染液中及织物表面残留有大量的水解及未反应的染料，这些残余的染料必须清洗来去除。

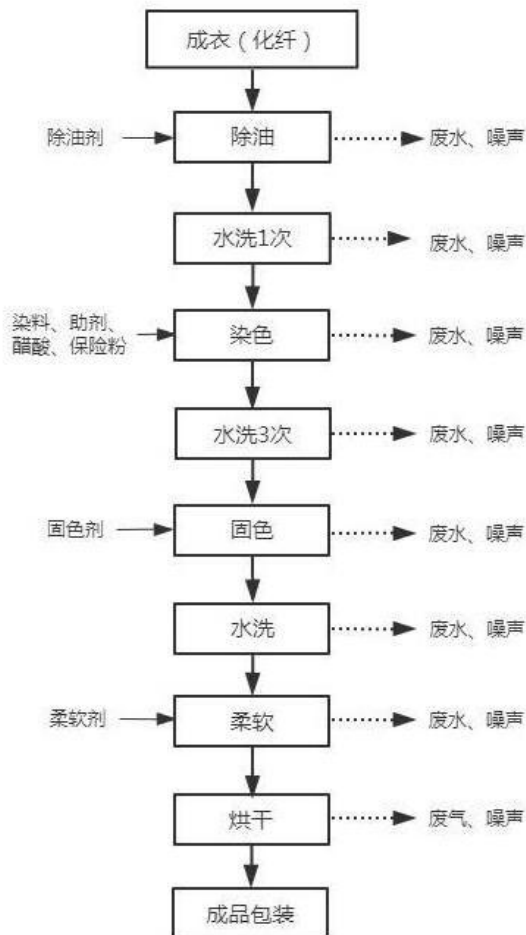
固色、清洗：为防止染色后的织物在今后的使用过程中产生色散或掉色现象，要求加入固色剂进行固色。

固色：为防止染色后的织物在今后的使用过程中产生色散或掉色现象，要求加入固色剂进行固色。

柔软：柔软处理后可以提高织物的弹性、柔软度、蓬松度和厚实感，常温，柔软后不再作洗涤，经烘干后其反应成膜的坚牢度更高。

脱水：将产品放置在离心脱水机中脱水甩干，含水率下降至 50%左右。

烘干：采用蒸汽为热源，将织物烘干，烘干温度 100℃，烘干完成后，织物的含水率降为 10%左右。烘干时会产生一定量的水蒸汽，基本无其他废气产生。

(2) 成衣（棉材质）染整工艺流程

成衣（棉材质）染整工艺及产污详见图 3.3-2。



图 3.3-2 成衣（棉材质）染整工艺流程及产污节点图

工艺说明：

漂洗、水洗：漂洗是通过在水溶液中经过过氧离子游离出活性氧而产生漂白作用，采用专用的双氧水作为氧漂剂，漂洗对织物的漂白较温和，不会损伤织物，可令白色或有色织物漂白后色泽更亮丽，同时还具有较好的杀菌作用。为了去除染色和织物表面残留的漂白剂，需要清洗。

染色、清洗：染色过程主要是上染过程，即染料舍染液而向纤维转移并透入纤维内部的过程。染色完毕后，染液中及织物表面残留有大量的水解及未反应的染料，这些残余的染料必须清洗来去除。加入冰醋酸中和染棉过后的碱性环境。

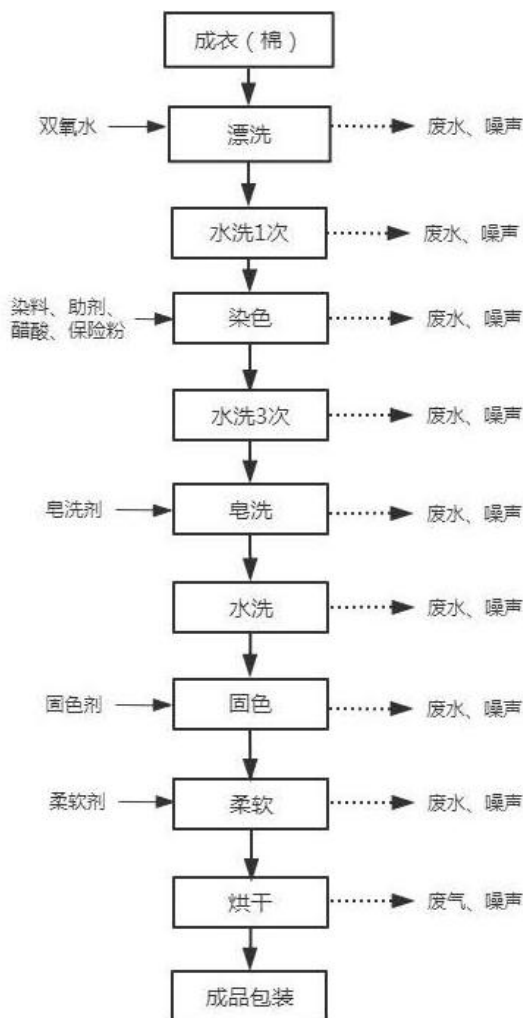
皂洗、清洗：染色残余的染料必须通过加入皂洗剂水洗来去除。皂洗的作用是去除织物上的浮色，提高颜色的鲜艳度，达到客户要求的牢度要求。然后经过常温清洗去除皂洗液。

固色：为防止染色后的织物在今后的使用过程中产生色散或掉色现象，要求加入固色剂进行固色。

柔软：柔软处理后可以提高织物的弹性、柔软度、蓬松度和厚实感，常温，柔软后不再作洗涤，经烘干后其反应成膜的坚牢度更高。

脱水：将产品放置在离心脱水机中脱水甩干，含水率下降至 50%左右。

烘干：采用蒸汽为热源，将织物烘干，烘干温度 100℃，烘干完成后，织物的含水率降为 10%左右。烘干时会产生一定量的水蒸汽，基本无其他废气产生。

(3) 针织带染整工艺流程

针织带染整工艺及产污详见图 3.3-3。



图 3.3-3 针织带染整工艺流程及产污节点图

工艺说明：

针织带放入连续染色络筒机中，通过传送带进入染色缸，经染色后进入水洗缸，连续水洗后，经传送带进入烘干设备烘干，最后络筒得到成品。从染色到络筒全部为连续式生产。

3.4 水量平衡

项目水平衡图见图 3.4-1。



图 3.4-1 项目水平衡图

3.5 项目变更情况

根据《环境影响评价法》、《建设项目环境保护管理条例》和《关于印发〈污染影响类建设项目重大变动清单（试行）〉的通知》有关规定，建设项目的性质、规模、地点、生产工艺和环境保护措施五个因素中的一项或一项以上发生重大变动，且可能导致环境影响显著变化（特别是不利环境影响加重）的，界定为重大变动。

序号	变动类型		环评规划建设情况	实际建设情况	变动情况	是否属于重大变动
1	性质	建设项目开发、使用功能发生变化的	工程性质为新建	工程性质为新建	/	否
2	规模	生产、处置或储存能力增大 30% 及以上的	产染整成衣 1000 万件、针织带 180 万米	产染整成衣 1000 万件、针织带 180 万米	/	否
3		生产、处置或储存能力增大，导致废水第一类污染物排放量增加的	无废水第一类污染物排放。	无废水第一类污染物排放。	/	否
4		位于环境质量不达标区的建设项目生产、处置或储存能力增大，导致相应污染物排放量增加的（细颗粒物不达标区，相应污染物为二氧化硫、氮氧化物、可吸入颗粒物、挥发性有机物、臭氧不达标区，相应污染物为氮氧化物、挥发性有机物，其他大气、水污染物因子不达标区，相应污染物为超标污染因子）；位于达标区的建设项目生产、处置或储存能力增大，导致污染物排放量增加 10% 及以上的	项目位于环境质量达标区。	项目位于环境质量达标区，目前生产能力在总体规模内，未导致污染物排放量增加。	/	否
5	地点	重新选址；在原厂址附件调整（包括总平面布置变化）导致环境防护距离范围变化且新增敏感点的	项目位于潮阳区纺织印染环保综合处理中心。	项目位于潮阳区纺织印染环保综合处理中心，周边无新增敏感点。	/	否

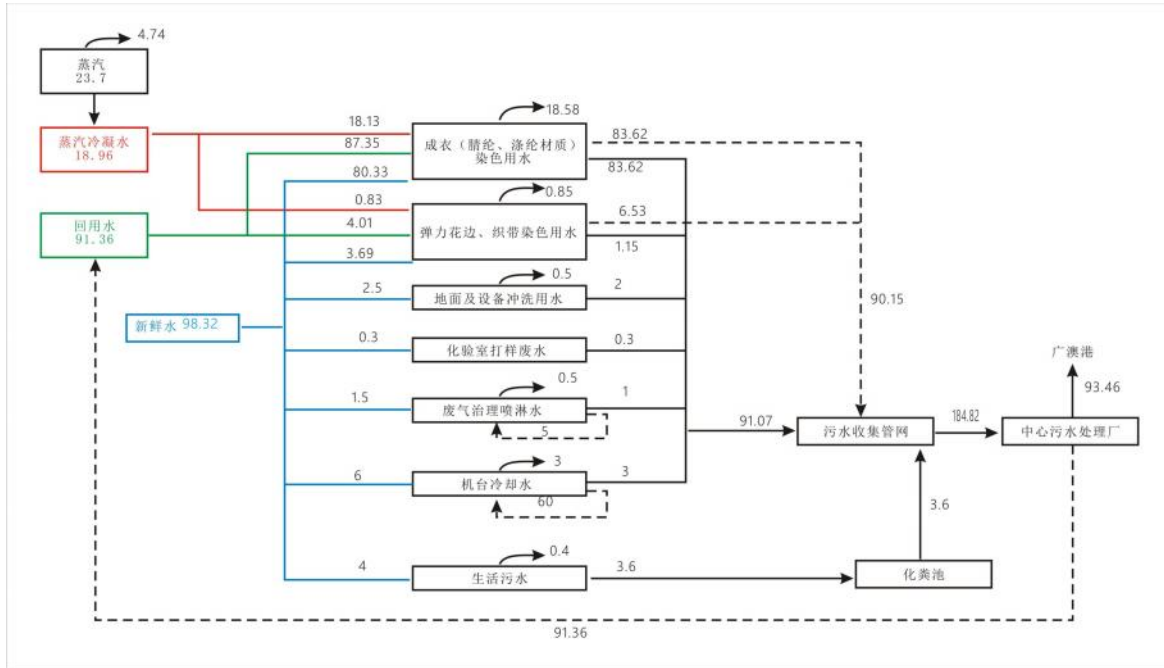
6	生产工艺	新增产品品种或生产工艺（含主要生产装置、设备及配套设施）、主要原辅材料、燃料变化，导致以下情形之一：	成衣染整工艺（包括除油、清洗、染色、固色、柔软、脱水、烘干等），针织带染整工艺（染色、水洗、烘干等）。	成衣染整工艺（包括除油、清洗、染色、固色、柔软、脱水、烘干等），针织带染整工艺（染色、水洗、烘干等）。	/	否
		(1) 新增排放污染物种类的（毒性、挥发性降低的除外）；				
		(2) 位于环境质量不达标区的建设项目相应污染物排放量增加的；				
		(3) 废水第一类污染物排放量增加的；				
		(4) 其他污染物排放量增加 10% 及以上的				
7	物料运输、装卸、贮存方式变化，导致大气污染物无组织排放量增加 10% 及以上的	设置成品仓库、原辅材料仓库。	物料运输、装卸及贮存方式与环评一致，未造成无组织污染物排放量增加。	/	否	
8	环境保护措施	废气、废水污染防治措施变化，导致第 6 条中所列情形之一（废气无组织排放改为有组织排放、污染防治措施强化或改进的除外）或大气污染物无组织排放量增加 10% 及以上的	废水： ①生活污水：化粪池 ②生产废水：经污水收集管道收集至集水池，集水池位于通用厂房 4 栋 1 层，容积 1.5m ³ 。 废气： 染色、烘干废气经集气收集后，通过管道引至楼顶，通过“水喷淋”处理后，经 1 根 25m 高排气筒排放。	废水： ①生活污水：化粪池 ②生产废水：经污水收集管道收集至集水池，集水池位于通用厂房 4 栋 1 层，容积 1.5m ³ 。 废气： 染色、烘干废气经集气收集后，通过管道引至楼顶，通过“水喷淋”处理后，经 1 根 25m 高排气筒排放。	/	否

9	新增废水直接排放口；废水由间接排放改为直接排放；废水直接排放口位置变化，导致不利环境影响加重的	生产废水经厂区自建污水管网收集后与生活污水经化粪池处理后的综合废水排入纺织印染环保综合处理中心污水处理厂进行深度处理，废水为间接排放口。	生产废水经厂区自建污水管网收集后与生活污水经化粪池处理后的综合废水排入纺织印染环保综合处理中心污水处理厂进行深度处理，废水为间接排放口。	/	否
10	新增废气主要排放口（废气无组织排放改为有组织排放的除外）；主要排放口排气筒高度降低 10% 及以上的	废气排放口为一般排放口，设置 1 根 25m 高排气筒，对应染色烘干工序产生的废气。	项目废气排放口高度与环评一致，均为一般排放口，数量为 1 根，排气筒高度为 25 米，排放染色烘干废气。	/	否
11	噪声、土壤或地下水污染防治措施变化，导致不利环境影响加重的	选用低噪声设备，并设置减振基础、采取车间隔声等降噪措施。	选用低噪声设备，并设置减振基础、采取车间隔声等降噪措施。	/	否
12	固体废物利用处置方式由委托外单位利用处置改为自行利用处置的（自行利用处置设施单独开展环境影响评价的除外）；固体废物自行处置方式变化，导致不利环境影响加重的	生活垃圾：厂区内设置生活垃圾桶，统一收集后，由环卫部门定期清运。 一般固废：边角布料由物资回收单位回收； 危险废物：染料及助剂包装材料、废机油委托有资质的单位处理。	生活垃圾交由环卫部门统一收集清运处理。 一般固废：边角布料由物资回收单位回收； 危险废物：染料及助剂包装材料、废机油委托汕头市特种废弃物处理中心有限公司处理。	/	否
13	事故废水暂存能力或拦截设施变化，导致环境风险防范能力弱化或降低的	/	/	/	否

4 主要污染源及治理措施

4.1 污染物治理/处置设施

4.1.1 废水

生产废水经企业自建污水管网收集进入通用厂房集水池后，与经化粪池处理后的生活污水一并排入汕头潮阳纺织印染环保综合处理中心污水厂进一步处理后排放。

4.1.2 废气

废气主要为染色工序的醋酸废气及烘干过程产生的水蒸气，经收集后通过管道引至楼顶，采用“水喷淋”装置处理后，通过 1 根 25 米高排气筒排放。

4.1.3 噪声

项目噪声源主要为生产设备等动力机械运作时产生的噪声。项目主要噪声设备布置于车间内，并采取隔声、减振、消声等综合性降噪措施。项目生产噪声对周边环境影响小。

4.1.4 固体废物

本项目生产过程中产生的主要固体废物包括：染整过程中产生的边角布料及次品、染料及助剂废包装材料（危险废物 HW12）及生活垃圾等。根据固体废物的产生情况和性质，主要分为一般工业固体废物、危险废物、生活垃圾。

固体废物处置情况详见表 4.1-1。

表 4.1-1 固体废物处置情况一览表

序号	固废名称	产生工序	形态	属性	废物代码	利用处置方式
1	边角布料	染色	固体	一般固废	-	物资公司回收利用
2	染料及助剂包装材料 (包括废原料桶)	包装	固体	危险废物	HW49 900-041-49	委托有资质的单位处理
3	废机油	设备检修	液体	危险废物	HW08 900-249-08	
4	生活垃圾	生活	固体	一般固废	-	环卫部门收集统一处置

4.2 环保设施投资及“三同时”落实情况

项目实际总投资 500 万元，其中环保投资 50 万元，环保设施投资情况详见表 4.2-1。

表 4.2-1 环保投资情况一览表

项目		环评阶段（万元）	实际投资情况（万元）	变动情况
总投资		500	500	一致
环保投资	废气治理	/	10	一致
	废水治理	/	31	一致
	噪声防治	/	4	一致
	固废处理	/	5	一致
	合计	50	50	一致

验收监测期间，废水治理设施、废气治理设施等已建成并能正常运行。

5 验收评价标准

本次验收监测主要以通过生态环境部门审批的项目环境影响报告表中污染物排放标准作为执行标准。

5.1 废水验收监测执行标准

项目生产废水经企业自建污水管网收集进入通用厂房集水池后，与经化粪池处理后的生活污水一并排入汕头潮阳纺织印染环保综合处理中心污水厂进一步处理后排放。排放标准执行汕头潮阳纺织印染环保综合处理中心污水厂的进水标准，详见表 5.1-1。

表5.1-1 污水排放标准 单位：mg/L（pH除外）

序号	污染物项目	处理中心企业进水水质标准
1	pH	/
2	CODcr	1200
3	五日生化需氧量	300
4	悬浮物	400
5	色度	400
6	氨氮	25
7	总氮	40
8	总磷	5

5.2 废气验收监测执行标准

(1) 有组织废气

本项目生产过程中产生的 VOCs 参照浙江省地方标准《纺织染整工业大气污染物排放标准》(DB33/962-2015)表 1 中的新建企业限值要求，详见表 5.2-1。

表 5.2-1 有组织废气排放执行标准

污染物项目	适用范围	最高允许排放浓度 (mg/m ³)	最高允许排放速率 (kg/h)	污染物排放监控位置
VOCs	所有企业	40	/	车间或生产设施排气筒

(2) 无组织废气

①厂区内挥发性有机物无组织排放监控点浓度执行《挥发性有机物无组织排放控制标准》(GB37822-2019)中表 A.1 厂区内 VOCs 无组织特别排放限值要求，详见表 5.2-2。

表 5.2-2 厂区内 VOC 无组织排放限值 单位：mg/m³

污染物项目	特别排放限值	限值含义	无组织排放监控位置
NMHC	6	监控点处 1h 平均浓度值	在厂房外置监控点
	20	监控点处任意一次浓度值	

②厂界 VOCs 无组织排放监控点浓度参照《家具制造行业挥发性有机化合物排放标准》(DB44/84-2010)表 2 无组织排放监控点浓度限值,即:总 VOCs<2.0mg/m³。

③颗粒物无组织排放限值参考执行《大气污染物排放限值》(DB 44/27-2001)中表 2 (第二时段)无组织排放监控浓度限值,即颗粒物<1.0mg/m³。

5.3 噪声验收监测执行标准

厂界噪声排放参照执行《工业企业厂界环境噪声排放标准》(GB12348-2008)中 3 类区标准,详见表 5.3-3。

表 5.3-3 噪声排放标准 单位: dB(A)

执行标准	功能区类型	时段	
		昼间	夜间
《工业企业厂界环境噪声排放标准》 (GB 12348-2008)	3 类区	65	55

5.4 固体废物验收执行标准

一般固体废物贮存、处置执行《一般工业固体废物贮存和填埋污染控制标准》(GB18599-2020);危险废物临时存贮场执行《危险废物贮存污染控制标准》(GB18597-2023)。

5.5 总量控制指标

根据项目环境影响报告表,废水排放量231.3m³/d, VOCs排放量为0.046t/a。

6 验收监测内容

项目废水、废气、噪声具体监测内容见表 6-1、6-2，监测点位图见图 6-1。

表 6-1 项目监测内容一览表

样品类别	检测项目	监测/采样点位	监测/采样频次
废水	pH、色度、COD _{Cr} 、BOD ₅ 、SS、氨氮、总磷、总氮、苯胺类、总锑	综合废水排放口	连续监测 2 天，一天 4 次
有组织废气	总 VOCs	染色废气处理前采样口	连续监测 2 天，一天 3 次
		烘干废气处理前采样口	
		染色、烘干废气处理后采样口	
无组织废气	总 VOCs、总悬浮颗粒物	上风向 1	连续监测 2 天，一天 3 次
		下风向 2	
		下风向 3	
		下风向 4	
	非甲烷总烃	车间监控点 5	
噪声	厂界噪声	西北侧厂界外 1 米处 1#	连续监测 2 天，昼、夜各监测 1 次
		东北侧厂界外 1 米处 2#	
		东南侧厂界外 1 米处 3#	
		西南侧厂界外 1 米处 4#	

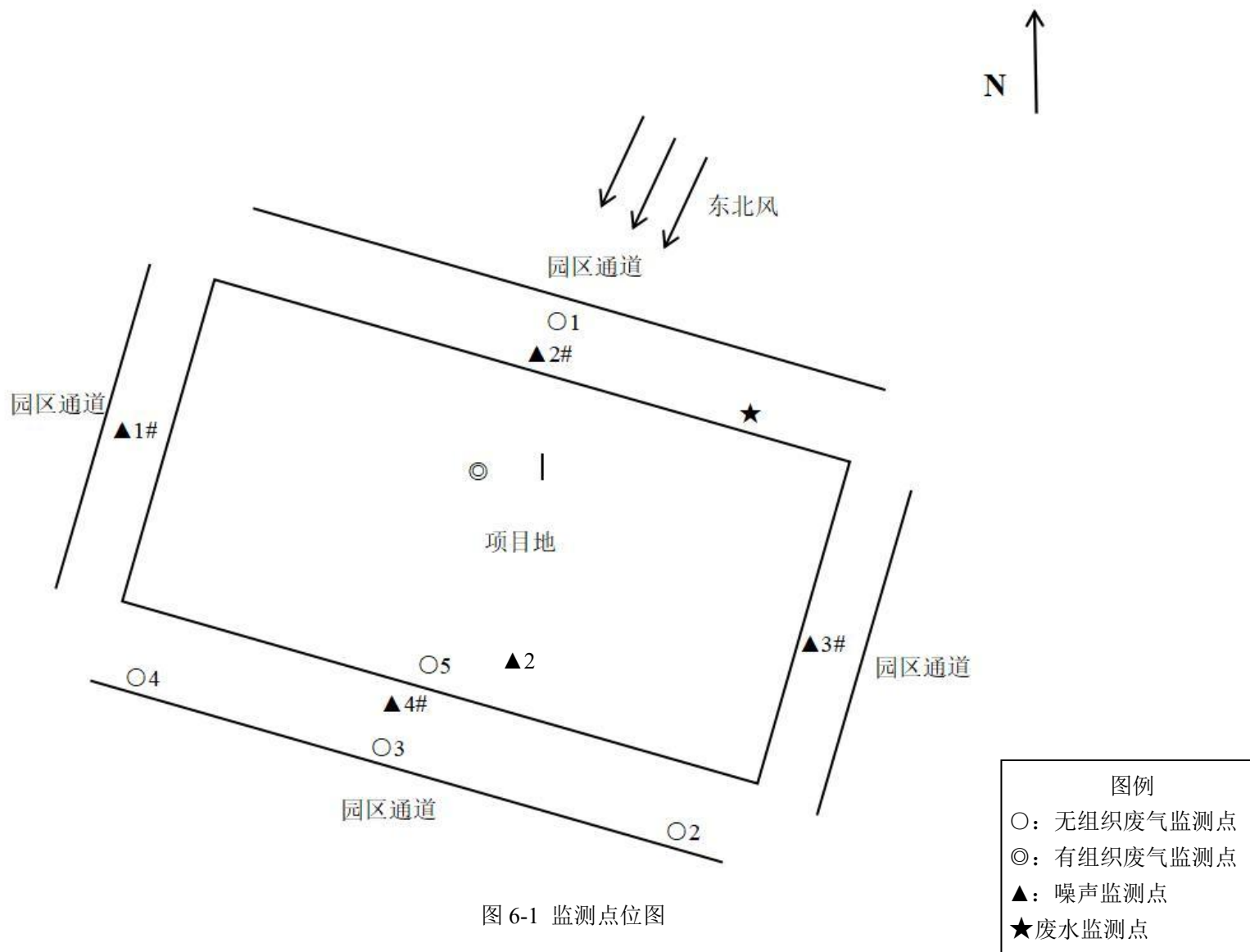

7 监测分析方法及质量保证

7.1 监测分析方法及监测仪器

根据项目环境监测执行标准要求的监测分析方法执行，见表 7.1-1。

表 7.1-1 监测分析方法及监测仪器

序号	检测项目	检测方法	仪器设备	检出限
1	pH 值	《水质 pH 值的测定 电极法》 (HJ 1147-2020)	pH/ORP/电导率/溶解氧测量仪 SX751 型	/
2	色度	《水质 色度的测定 稀释倍数法》 (HJ 1182-2021)	/	2 倍
3	化学需氧量	《水和废水监测分析方法》(第四版增补版) 国家环境保护总局(2002 年) 快速密闭催化消解法(B) 3.3.2 (3)	消解器 YKJ-16A	/
4	五日生化需氧量	《水质 五日生化需氧量(BOD ₅)的测定 稀释与接种法》(HJ 505-2009)	生化培养箱 LRH-150	0.5mg/L
5	悬浮物	《水质 悬浮物的测定 重量法》 (GB/T 11901-1989)	电子天平 ATY224R	4mg/L
6	氨氮	《水质 氨氮的测定 纳氏试剂分光光度法》(HJ 535-2009)	紫外可见分光光度计 T6 新世纪	0.025mg/L
7	总磷	《水质 总磷的测定 钼酸铵分光光度法》 (GB/T 11893-1989)	紫外可见分光光度计 T6 新世纪	0.01mg/L
8	总氮	《水质 总氮的测定碱性过硫酸钾消解紫外分光光度法》 (HJ 636-2012)	紫外可见分光光度计 T6 新世纪	0.05mg/L
9	苯胺类	《水质 苯胺类化合物的测定 N-(1-萘基)乙二胺偶氮分光光度法》 (GB/T 11889-1989)	紫外可见分光光度计 T6 新世纪	0.03mg/L

10	铈	《水质 汞、砷、硒、铋和锑的测定 原子荧光法》 (HJ 694-2014)	原子荧光光度计 AFS-8220	0.2 μ g/L
11	总 VOCs	《家具制造行业挥发性有机化合物排放标准》(DB44/814-2010) 附录 D VOCs 监测方法	气相色谱仪 GC9790Plus	0.01mg/m ³
12	总悬浮颗粒物	《环境空气 总悬浮颗粒物的测定 重量法》 (HJ 1263-2022)	电子天平 AUW220D	168 μ g/m ³
13	非甲烷总烃	《环境空气 总烃、甲烷和非甲烷总烃的测定 直接进样-气相色谱法》 (HJ 604-2017)	气相色谱仪 GC9790II	0.07mg/m ³

7.2 监测质量控制和质量保证

7.2.1 气体监测分析过程中的质量保证和质量控制

(1) 所有参与采样人员和分析人员均经过岗前培训，具备相关的专业知识，并获得相关岗位的上岗证，按要求持证上岗；

(2) 所有涉及的采样仪器和分析仪器均有按要求检定和校准，并定期进行期间核查和内部校核及其他维护。所有采样记录和分析测试结果均按规定进行三级审核；

(3) 采样仪器与设备有专人管理，每次使用前后对仪器设备进行全面检查，定期清洁仪器，定期更换干燥剂等易耗损零件；

(4) 采样所使用的仪器均在检定有效期内，各污染指标采样点位均符合《固定污染源排气中颗粒物测定与气态污染物采样方法》(GB/T 16157-1996)、《固定污染源废气监测技术规范》(HJ/T 397-2007)、《固定污染源监测质量保证与质量控制技术规范(试行)》(HJ/T373-2007)中质量控制和质量保证有关要求；

(5) 为保证本次竣工验收监测废气结果的准确可靠，监测期间的样品收集、运输和保存均按《固定污染源监测质量保证与质量控制技术规范(试行)》

(HJ/T373-2007)中规定和其他国家标准分析方法的技术要求进行。

7.2.2 噪声监测分析过程中的质量保证和质量控制

(1) 合理布设监测点位，保证各监测点布设的科学性和可比性；

(2) 噪声监测分析过程中，使用经计量部门检定的、并在有效使用期内的声级

计；声级计在测量前后用标准声源进行校准，其前后校准示值偏差不大于0.5dB。

7.2.3 水质监测分析过程中的质量保证和质量控制

(1) 所有参与采样人员和分析人员均经过岗前培训，具备相关的专业知识，并获得相关岗位的上岗证，按要求持证上岗；

(2) 废水采用合适的容器和固定措施（如添加固定剂、冷藏等）防止样品污染和变质；实验室采用平行样分析、加标回收样分析或质控样分析、空白样分析等质控措施，确保分析结果的有效性。

7.2.4 验收监测人员

验收监测期间，所有参与采样和分析的人员均经过岗前培训，并获得相关上岗证书，且持证上岗。质量控制和质量保证详见附件10检测报告。

8 验收监测结果

8.1 验收监测期间生产工况

表 8.1-1 实际工况

监测时间	产品名称	设计产量	实际产量	工况负荷
2023.11.03	染整成衣 针织带	3.33 万件/日 0.6 万米/日	2.66 万件/日 0.48 万米/日	80%
2023.11.04	染整成衣 针织带	3.33 万件/日 0.6 万米/日	2.76 万件/日 0.50 万米/日	83%

8.2 污染物排放监测结果

8.2.1 废水

验收监测期间，废水监测结果详见表 8.2-1。

表 8.2-1 废水监测结果

监测点位：综合废水排放口			天气状况：晴			
环保处理设施：集水池、化粪池			样品性状：浅紫、弱臭、少量浮油、中量沉淀			
序号	检测项目	监测频次	检测结果		单位	标准限值
			2023.11.03	2023.11.04		
1	pH 值	第 1 次	8.9	8.0	无量纲	6-9
		第 2 次	8.6	8.2		
		第 3 次	8.4	8.9		
		第 4 次	8.9	8.7		
2	化学需氧量	第 1 次	781	836	mg/L	1200
		第 2 次	735	699		
		第 3 次	668	852		
		第 4 次	834	725		
3	五日生化需氧量	第 1 次	288	297	mg/L	300
		第 2 次	263	249		
		第 3 次	244	299		
		第 4 次	297	262		
4	悬浮物	第 1 次	55	76	mg/L	400
		第 2 次	45	83		
		第 3 次	61	60		
		第 4 次	70	44		
5	氨氮	第 1 次	14.8	14.9	mg/L	25
		第 2 次	12.3	8.58		
		第 3 次	17.3	9.20		
		第 4 次	9.96	12.3		
6	色度	第 1 次	200	200	倍	≤400
		第 2 次	300	200		
		第 3 次	300	300		
		第 4 次	300	300		

7	总磷	第 1 次	0.81	2.39	mg/L	≤5
		第 2 次	1.61	1.25		
		第 3 次	1.42	0.96		
		第 4 次	1.96	1.47		
8	总氮	第 1 次	19.7	24.7	mg/L	≤40
		第 2 次	22.9	14.0		
		第 3 次	24.8	16.7		
		第 4 次	26.3	22.9		
9	苯胺类	第 1 次	0.21	0.23	mg/L	—
		第 2 次	0.06	0.07		
		第 3 次	0.26	0.08		
		第 4 次	0.03	0.08		
10	锑	第 1 次	0.2	0.2	μg/L	—
		第 2 次	0.2	0.2		
		第 3 次	0.2	0.2		
		第 4 次	0.2	0.2		
采样依据		《污水监测技术规范》（HJ 91.1-2019）				

监测结果表明，项目废水排放符合汕头潮阳纺织印染环保综合处理中心污水厂进水水质要求。

8.2.2 废气

（1）无组织废气

根据验收监测期间气象条件，于厂界上风向设置 1 个参照点，下风向设置 3 个监测点，同时在厂内车间外设置 1 个监测点，监测结果详见表 8.2-2 和 8.2-3。

表 8.2-2 无组织废气监测结果

监测日期	监测频次	检测项目	监测点位及结果 (单位: mg/m ³ , 备注者除外)									
			上风向 1	下风向 2	下风向 3	下风向 4	标准限值	天气状况	风速 (m/s)	气温(°C)	气压 (kPa)	风向
2023.11.03	1	总 VOCs	0.02	0.03	0.03	0.04	2.0	晴	1.4	28.5	99.4	东北
		总悬浮颗粒物	0.179	0.211	0.194	0.225	1.0					
	2	总 VOCs	0.01	0.01	0.05	0.02	2.0	晴	1.3	29.3	99.3	东北
		总悬浮颗粒物	0.190	0.220	0.199	0.248	1.0					
	3	总 VOCs	0.02	0.02	0.03	0.03	2.0	晴	1.6	26.3	99.6	东北
		总悬浮颗粒物	0.180	0.204	0.236	0.260	1.0					
2023.11.04	1	总 VOCs	0.01	0.03	0.03	0.06	2.0	晴	2.4	28.2	99.6	东北
		总悬浮颗粒物	0.194	0.220	0.241	0.233	1.0					
	2	总 VOCs	0.01	0.01	0.01	0.01	2.0	晴	2.4	30.0	99.3	东北
		总悬浮颗粒物	0.190	0.211	0.232	0.198	1.0					
	3	总 VOCs	0.01	0.02	0.03	0.03	2.0	晴	2.1	29.4	99.4	东北
		总悬浮颗粒物	0.186	0.199	0.225	0.259	1.0					
采样依据			《大气污染物无组织排放监测技术导则》(HJ/T 55-2000)									

表 8.2-3 无组织废气监测结果

监测日期	监测频次	检测项目	监测点位及结果（单位：mg/m ³ ，备注者除外）						
			车间监控点	标准限值	天气状况	风速（m/s）	气温（°C）	气压（kPa）	风向
2023.11.03	1	非甲烷总烃	2.21	6	晴	1.4	28.5	99.4	东北
	2		2.08		晴	1.3	29.3	99.3	东北
	3		2.10		晴	1.6	26.3	99.6	东北
2023.11.04	1	非甲烷总烃	2.77	6	晴	2.4	28.2	99.6	东北
	2		2.46		晴	2.4	30.0	99.3	东北
	3		3.64		晴	2.1	29.4	99.4	东北
采样依据			《大气污染物无组织排放监测技术导则》（HJ/T 55-2000）						

监测结果表明，厂界挥发性有机物（总 VOCs）无组织排放符合《家具制造行业挥发性有机化合物排放标准》（DB 44/814-2010）表 2 无组织排放监控点浓度限值；厂区内车间外挥发性有机物（非甲烷总烃）排放符合《挥发性有机物无组织排放控制标准》（GB 37822-2019）中表 A.1 厂区内 VOCs 无组织特别排放限值；颗粒物无组织排放符合广东省地方标准《大气污染物排放标准》（DB 44/27-2001）中无组织排放限值。

（2）有组织废气

项目有组织废气监测结果详见表 8.2-4。

表 8.2-4 有组织废气监测结果

监测日期	监测点位	监测频次	检测项目及检测结果								
			总 VOCs		标干 流量 (m ³ /h)	气压 (kPa)	烟气 温度 (°C)	烟气 流速 (m/s)	含湿 量(%)	排气 筒高 度 (m)	截面积 (m ²)
			实测浓度 (mg/m ³)	排放速率 (kg/h)							
2023.11.03	染色废气处理 前采样口 1#	1	0.44	2.7×10 ⁻³	6118	100.98	31.9	9.8	3.37	---	0.2000
		2	0.50	2.8×10 ⁻³	5652	100.97	32.5	9.1	3.66		
		3	0.51	2.9×10 ⁻³	5747	100.97	33.4	9.3	3.87		
	烘干废气处理 前采样口 2#	1	0.43	1.5×10 ⁻³	3591	101.00	42.1	4.3	5.48	---	0.2827
		2	0.43	1.5×10 ⁻³	3530	100.97	40.7	4.2	5.31		
		3	0.36	1.4×10 ⁻³	3760	100.97	41.1	4.5	5.75		
	染色、烘干废 气处理后采样 口 3#	1	0.11	8.2×10 ⁻⁴	7419	100.9	37.0	13.7	4.68	25	0.1800
		2	0.06	4.4×10 ⁻⁴	7362	100.9	37.2	13.6	4.72		
		3	0.15	1.1×10 ⁻³	7354	100.9	37.5	13.6	4.75		
2023.11.04	染色废气处理 前采样口 1#	1	0.44	2.6×10 ⁻³	5848	101.14	34.3	9.5	4.08	---	0.2000
		2	0.23	1.3×10 ⁻³	5721	101.12	34.1	9.3	4.18		
		3	0.22	1.3×10 ⁻³	5821	101.10	34.5	9.5	4.41		
	烘干废气处理 前采样口 2#	1	0.07	2.5×10 ⁻⁴	3624	101.16	44.9	4.4	6.11	---	0.2827
		2	0.08	3.6×10 ⁻⁴	4522	101.12	41.4	5.4	5.55		
		3	0.10	4.5×10 ⁻⁴	4505	101.11	43.1	5.4	5.38		
	染色、烘干废 气处理后采样 口 3#	1	0.15	1.1×10 ⁻³	7293	100.9	37.3	13.5	4.88	25	0.1800
		2	0.08	5.8×10 ⁻⁴	7246	101.0	37.1	13.4	4.79		
		3	0.11	8.4×10 ⁻⁴	7663	101.0	36.0	14.1	4.70		
标准限值			40	---	---	---	---	---	---	---	---

处理效率	76.8%	---	---	---	---	---	---	---
备注：VOCs 去除效率=(1-处理后平均排放速率/处理前平均排放速率) *100%								
采样依据	《固定污染源排气中颗粒物测定与气态污染物采样方法》（GB/T 16157-1996）及其修改单（生态环境部公告 2017 年第 87 号）							
	《固定污染源废气 低浓度颗粒物的测定 重量法》（HJ 836-2017）							

监测结果表明，排气筒总 VOCs 排放符合浙江省地方标准《纺织染整工业大气污染物排放标准》（DB 33/962-2015）表 1 中的新建企业限值。

8.2.3 噪声

验收监测期间，根据厂界实际情况，于厂西北侧、东北侧、东南侧西南侧边界各设置 1 个噪声监测点，监测结果详见表 8.2-5。

表 8.2-5 噪声监测结果 单位：dB(A)

测点位置	噪声级 Leq dB(A)							
	2023.11.03				2023.11.04			
	昼间 (风速: 1.6m/s)		夜间 (风速: 2.0m/s)		昼间 (风速: 2.1m/s)		夜间 (风速: 2.4m/s)	
	测定值	主要声源	测定值	主要声源	测定值	主要声源	测定值	主要声源
西北侧厂界外 1 米处 1#	64	工业噪声	53	工业噪声	63	工业噪声	52	工业噪声
东北侧厂界外 1 米处 2#	64	工业噪声	54	工业噪声	62	工业噪声	52	工业噪声
东南侧厂界外 1 米处 3#	63	工业噪声	53	工业噪声	61	工业噪声	52	工业噪声
西南侧厂界外 1 米处 4#	64	工业噪声	52	工业噪声	63	工业噪声	53	工业噪声
标准限值	65		55		65		55	
采样依据	《工业企业厂界环境噪声排放标准》(GB 12348-2008)							

监测结果表明，厂界噪声排放符合《工业企业厂界环境噪声排放标准》(GB12348-2008)中 3 类区标准限值要求。

8.2.4 污染物排放总量核算

项目年工作时间 300 天，实行两班制，每班工作 8 小时（即年运行时间为 4800h），验收监测期间生产平均负荷为 81.5%。根据汕头市生态环境局潮阳分局的审批文件《关于对年产染整成衣 1000 万件、针织带 180 万米项目环境影响报告表的批复》（汕市环建潮阳[2021]17 号），本项目污染物排放总量控制指标：VOCs：0.046t/a、废水 231.1m³/d。

有组织废气排放量计算公式：有组织废气污染物年排放总量（t/a）=污染物排放速率（kg/h）×年工作时间（h/a）×10⁻³，核算出有组织 VOCs 排放量。

即 VOCs 平均排放量=0.000813kg/h×4800h×10⁻³=0.0039t/a；满负荷排放量=0.0039t/a÷81.5%=0.0048t/a。

验收监测期间，废水排放量分别为 184.82m³/d，按照满负荷推算：184.82m³/d÷81.5%=226.77m³/d。

根据验收期间的监测结果统计，项目排放总量核算结果如表 8.2-6。

表 8.2-6 项目废气污染物排放总量核算结果

污染物	环评控制要求	实际排放量
VOCs	0.046t/a	0.0048t/a
废水排放量	23.1m ³ /d	226.77m ³ /d

符合综上所述，本次验收对项目废水、废气、噪声进行了环保验收监测，其验收监测结果符合国家及相关排放标准的要求，总量控制指标符合环评推荐的总量控制要求。

9 环境管理调查

9.1 环保审批手续及“三同时”执行情况

项目执行了国家有关建设项目环保审批手续，汕头市联兴发印染有限公司委托福州壹澜环保科技有限公司于 2021 年 4 月完成了《年产染整成衣 1000 万件、针织带 180 万米项目环境影响报告表》的编制工作，汕头市生态环境局潮阳分局于 2021 年 5 月 20 日以汕市环建潮阳[2021]17 号文批复该项目环境影响报告表。项目于 2021 年 06 月 18 日完成排污许可证申请（登记编号：91440513MA56QM900R001P）。

9.2 环保管理制度

本单位制订了相应的环保管理制度，配备专职人员负责对配套的环保设施的运行进行管理，其中危险废物管理制度、危险废物仓库管理制度、危险废物贮存场所管理规定、危险废物污染防治责任制度、危险废物应急预案等已上墙，设置于危废暂存间外。

9.3 环评及批复的落实情况

表 9.3-1 环评及批复落实情况一览表

环评及批复		实际建设情况	变化情况
雨污分流；生产废水经污水收集管道收集至集水池，生活污水经化粪池后和生产废水一并排入中心污水管网，纳入汕头潮阳纺织印染环保综合处理中心污水处理厂进一步处理后排入广澳湾		雨污分流；生产废水经污水收集管道收集至集水池，生活污水经化粪池后和生产废水一并排入中心污水管网，纳入汕头潮阳纺织印染环保综合处理中心污水处理厂进一步处理后排入广澳湾	一致
染色、烘干废气经集气收集后，通过管道引至楼顶，通过“水喷淋”处理后，经 1 根 25m 高排气筒排放		染色、烘干废气经集气收集后，通过管道引至楼顶，通过“水喷淋”处理后，经 1 根 25m 高排气筒排放	一致
选用低噪声设备，风机进出口软连接，并设置减振基础、采取车间隔声等降噪措施		选用低噪声设备，风机进出口软连接，并设置减振基础、采取车间隔声等降噪措施	一致
生活垃圾	厂区内设置生活垃圾桶，统一收集后，由环卫部门定期清运	厂区内设置生活垃圾桶，统一收集后，由环卫部门定期清运	一致
生产固废	一般固废收集后，由环卫部门	一般固废收集后，由环卫部门定期清运，危险废物暂存于危废暂存间，委	一致

环评及批复		实际建设情况	变化情况
	定期清运，危险废物暂存于危废暂存间，委托有资质的单位处置	托有资质的单位处置	

10 验收监测结论与建议

10.1 废水

监测结果表明，项目废水符合汕头潮阳纺织印染环保综合处理中心污水厂进水水质要求。

10.2 废气

(1) 无组织废气

监测结果表明，厂界 VOCs 无组织排放监控点浓度参照《家具制造行业挥发性有机化合物排放标准》（DB44/84-2010）表 2 无组织排放监控点浓度限值，即：总 VOCs $<2.0\text{mg}/\text{m}^3$ ；厂区内车间外挥发性有机物（非甲烷总烃）排放符合行《挥发性有机物无组织排放控制标准》（GB37822-2019）中表 A.1 厂区内 VOCs 无组织特别排放限值要求；颗粒物无组织排放符合《大气污染物排放限值》（DB44/27-2001）表 2 无组织排放监控浓度限值要求。

(2) 有组织废气

监测结果表明，排气筒 VOCa 排放符合浙江省地方标准《纺织染整工业大气污染物排放标准》（DB 33/962-2015）表 1 中的新建企业限值。

10.3 噪声

监测结果表明，厂界噪声排放符合《工业企业厂界环境噪声排放标准》（GB12348-2008）中 3 类区标准限值要求。

10.4 固体废物

厂区内设置生活垃圾桶，统一收集后，由环卫部门定期清运；设置有一般固废间，一般固废收集后，存放在一般固废间，危险废物暂存于危废暂存间，委托汕头市特种废弃物处理中心有限公司处置。

一般固体废物贮存、处置执行《一般工业固体废物贮存和填埋污染控制标准》（GB18599-2020）；危险废物临时存贮场执行《危险废物贮存污染控制标准》（GB 18597-2023），对周围环境影响不大。

10.5 污染物排放总量核算





项目环评废水排放量 $231.1\text{m}^3/\text{d}$ ，VOCs 推荐排放总量为 $0.046\text{t}/\text{a}$ ，根据验收监测结果核算，项目 VOCs 实际排放量为 $0.0039\text{t}/\text{a}$ （工况为 79%），按照项目满负荷推算，VOCs 排放总量为 $0.0048\text{t}/\text{a}$ ，废水排放量 $226.77\text{m}^3/\text{d}$ ，符合环评总量控制要求。

10.6 建议

建立健全的环境管理制度，完善环境保护措施，落实专职人员负责项目运营后的日常环境管理工作，确保环保设施正常运转，确保废水、废气及噪声等达标排放。

附图 项目现场及采样图

	
<p>废气处理设施</p>	<p>废气处理设施（排气筒）</p>
	
<p>危废暂存间（外部）</p>	<p>危废暂存间（内部）</p>

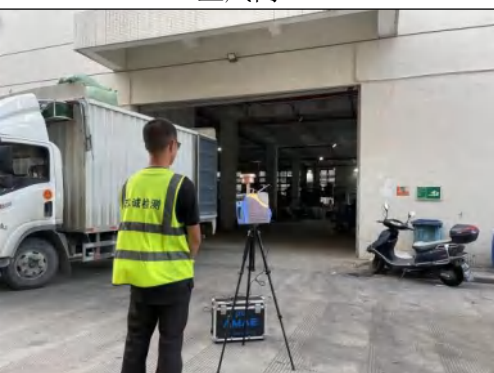
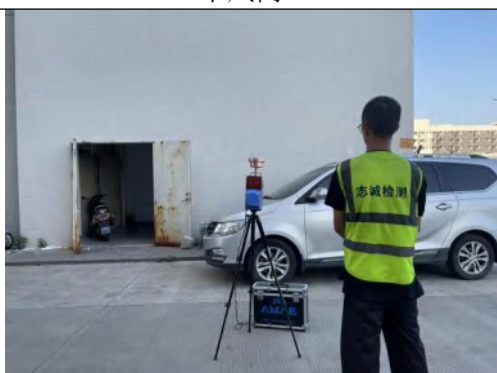
	
<p>综合废水排放口</p>	<p>染色废气处理前采样口</p>
	
<p>烘干废气处理前采样口</p>	<p>染色、烘干废气处理后采样口</p>
	
<p>上风向 1</p>	<p>下风向 2</p>
	
<p>下风向 3</p>	<p>下风向 4</p>



厂内车间外（2楼）5



西北侧厂界外 1 米处 1#（昼间）



东北侧厂界外 1 米处 2#（昼间）



东南侧厂界外 1 米处 3#（昼间）



西南侧厂界外 1 米处 4#（昼间）



西北侧厂界外 1 米处 1#（夜间）

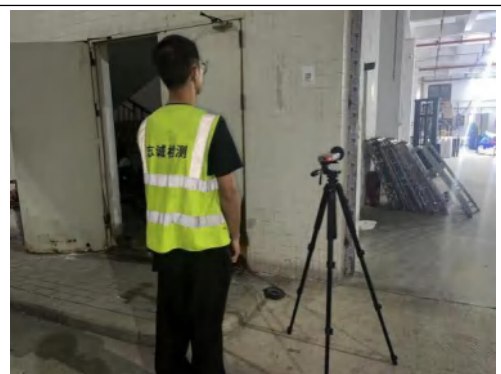

东北侧厂界外 1 米处 2#（夜间）



东南侧厂界外 1 米处 3#（夜间）



西南侧厂界外 1 米处 4#（夜间）

以下空白

附件 1 建设单位营业执照



附件 2 经营变更申请及转让协议

关于汕头联兴发织造有限公司 排污许可证变更的申请报告

汕头市生态环境局潮阳分局：

汕头市联兴发织造有限公司染整项目生产地址位于汕头市潮阳区纺织印染环保综合处理中心内通用厂房 4 栋 C 单元，项目于 2021 年 5 月 20 日取得汕头市生态环境局潮阳分局关于“汕头市联兴发织造有限公司年产染整成衣 1000 万件、针织带 180 万米项目”的审批意见，批复文号：汕市环建潮阳【2021】17 号。于 2021 年 6 月 18 日取得排污许可证，证书编号为：91440513782999890L001P。

2021 年 5 月 15 日汕头市潮阳区人民政府工作会议纪要（2021-41）（见附件）“潮阳区纺织印染环保综合处理中心项目建设推进会议纪要”议定三“关于厘清入园印染企业税收、产值和固投的问题”要求“落实各入园印染企业在海门镇注册成立新公司”。根据区政府工作会议纪要及我司经营管理需要，公司名称由“汕头市联兴发织造有限公司”变更为“汕头市联兴发印染有限公司”，统一社会信用代码“91440513782999890L”变更为“91440513MA56QM900R”，法定代表人“张晓生”变更为“朱少强”，股东不变。

变更后项目的建设性质、规模、地点、生产设备、采用的生产工艺和防治污染措施均与原排污许可证一致，未发生变动。现申请变更国家排污许可证。

特此申请，请予批准为盼！

原排污许可证单位：汕头市联兴发织造有限公司



变更后单位：汕头市联兴发印染有限公司



染整业务转让协议

转让方（甲方）：汕头市联兴发织造有限公司

承接方（乙方）：汕头市联兴发印染有限公司

甲方汕头市联兴发织造有限公司（法人代表：张晓生），染整项目位于汕头市潮阳区纺织印染环保综合处理中心通用厂房 4 栋 C 单元，属于汕头市潮阳区纺织印染环保综合处理中心拟引进的 51 家印染企业之一。

根据 2021 年 5 月 15 日《区政府工作会议纪要》（2021-41）中“三关于厘清入园印染企业税收、产值和固投的问题。为进一步厘清和掌握入园印染企业的税收、产值和固投情况，由区工信局牵头区税务局、市场监督管理局、海门镇和印染中心，落实各入园印染企业在海门镇注册成立新公司，入园印染企业的税收和产值等纳入海门镇。区印染中心要为企业出具场地证明并协助办理属地变更手续，区市场监督管理局要尽快为企业办理注册手续”的要求，以及 2021 年 5 月 19 日印染企业进驻推进会的工作要求，现已注册成立乙方汕头市联兴发印染有限公司（法人代表：朱少强）。

经甲乙双方协商决定，染整项目法人由“汕头市联兴发织造有限公司”变更为“汕头市联兴发印染有限公司”，统一社会信用代码“91440513782999890L”变更为“91440513MA56QM900R”，法定代表人“张晓生”变更为“朱少强”，股东保持不变。

本协议一式贰份，由甲乙双方各执壹份，均有同等效力。

甲方（转让方）：
法定代表人：
签订日期：2022 年 5 月 23 日



乙方（承接方）：
法定代表人：
签订日期：2022 年 5 月 23 日



附件 3 项目环评批复

汕头市生态环境局

汕市环建潮阳〔2021〕17 号

关于对《汕头市联兴发织造有限公司年产染整成衣 1000 万件、针织带 180 万米项目环境影响报告表》的审批意见

汕头市联兴发织造有限公司：

你司报来由福州壹澜环保科技有限公司编制的《汕头市联兴发织造有限公司年产染整成衣 1000 万件、针织带 180 万米项目环境影响报告表》（以下简称《报告表》）收悉。经研究，现批复如下：

一、汕头市联兴发织造有限公司位于汕头市潮阳区纺织印染环保综合处理中心 4 栋 C 单元（中心地理坐标：23° 13' 5.58"N，116° 40' 23.6"E），新建年产染整成衣 1000 万件、针织带 180 万米项目。项目租用汕头市潮阳区纺织印染环保综合处理中心通用厂房，建筑面积 3651.306 平方米，拟投资 500 万元人民币，年染整成衣 1000 万件（1260 吨）、针织带 180 万米（90 吨）。

二、根据汕头市潮阳区纺织印染环保综合处理中心对该项目环境影响报告表的初审意见和《关于汕头市联兴发织造有限公司年产染整成衣 1000 万件、针织带 180 万米项目环境影响报告表

的技术评估意见》（汕环潮阳技评〔2021〕17号）的结论，我局原则通过环境影响报告表的审查，你单位应按照报告表内容组织实施。

三、建设项目的性质、规模、地点、采用的生产工艺或者防治污染、防止生态破坏的措施发生重大变动的，建设单位应当重新报批建设项目的环境影响评价文件。

四、该项目环境执法工作由汕头市生态环境保护综合执法局潮阳分局负责。



抄送：汕头市生态环境局潮阳分局、汕头市潮阳区纺织印染环保综合处理中心、福州壹澜环保科技有限公司。

汕头市生态环境局办公室

2021年5月20日印发

附件 4 危废合同

汕头市特种废弃物处理中心

危险废物处置服务合同

危险废物处置服务合同

编号：2022066-3

甲方： 汕头市联兴发印染有限公司

地址： 汕头市潮阳区海门镇竞海村上头尾洋坊印染中心通用厂房 4

栋 C 单元

统一社会信用代码： 91440513MA56QM900R

乙方： 汕头市特种废弃物处理中心有限公司

地址： 汕头市大学路莲塘雷打石进场路中段

统一社会信用代码： 914405007564621256

为防止危险废物污染环境，乙方作为具有危险废物经营资质（许可证编号 440511210416）的机构，受甲方委托负责处置其产生的危险废物（以下简称废物），经双方协商，订立本合同。

一、甲乙双方义务

甲方义务：

1、向乙方明确委托处置废物的危险特性，配合乙方需求提供环评信息、安全技术说明信息、废物产生工艺流程、主要原辅材料信息、产废频次、现场作业注意事项等，并协助乙方制定废物的收运计划。

2、按国家规范对废物进行分类包装和标识，标识标签内容应包括产废单位名称、废物名称、主要成分、重量、产生日期等信息。

3、将各类废物分开包装，保证废物包装物完好、结实并封口紧密，防止所盛装的废物在存储、装卸及运输过程发生泄漏。

4、需乙方收运废物的，甲方应提前 15 个工作日通知乙方，并将待处置废物集中摆放，装车前确保废物整齐码放于卡板之上，并提供废物装车所需的叉车、相关辅助工具、场地等供乙方现场使用。

5、保证提供给乙方的废物不出现以下异常情况：

(1) 品种超出乙方经营范围或未列入本合同；

(2) 废物含有易爆物质、放射性物质、强氧化性物质、碱性金属单质及其粉末、多氯联苯以及氰化物等剧毒物质；

(3) 污泥类废物含水率大于 85%或有游离水滴出；

汕头市特种废弃物处理中心

危险废物处置服务合同

(4) 不同种类废物合装入同一容器内, 或者将危险废物与非危险废物混装;

(5) 其它违反危险废物包装、运输的国家标准、行业标准及通用技术标准的异常情况。

乙方义务:

1、保证所持有的危险废物经营许可证、营业执照等相关证件在合同期内的有效性。

2、乙方提供服务包括下列方面:

危险废物焚烧处置服务

危险废物收集运输服务

3、对依合同负责废物运输的, 在收到甲方收运申请后对废物信息进行审核, 在 15 个工作日内确定废物收运计划, 并根据收运计划组织实施现场收运。

4、依法制订环境污染事故应急预案并报生态环境部门备案。

5、将依本合同收集的废物按规范进行无害化处置, 不对环境造成二次污染。

二、联单填写

1、甲乙双方在广东省固体废物管理信息平台如实填写各项内容。

2、甲乙双方均可委托有资质的承运方对合同所列废物进行安全收运, 委托方对承运方在广东省固体废物管理信息平台填写内容的真实性负责。

3、甲乙任何一方对广东省固体废物管理信息平台填写信息有异议, 双方需根据实际发生收运情况 (如承运单、磅单等凭据) 重新确认并修正平台信息, 直至完成提交。

三、处置废物信息详见合同附件列表。

四、处置废物交接事项

1、接受甲乙任何一方委托的承运方应具备危险废物《道路运输经营许可证》, 运输车辆具备危险货物资质, 驾驶员、押运员具备危险货物运输从业资格。

2、委托承运废物的委托方应确保承运方运输车辆的司机与押运人员按规定做好自我防护工作, 在甲乙双方厂区内应文明作业, 并遵守甲乙双方明示的环境、卫生、安全制度, 不影响双方正常的生产经营活动。

汕头市特种废弃物处理中心

危险废物处置服务合同

3、废物运输之前甲方废物名称及包装须得到乙方认可，如不符合合同第一条甲方义务中的相关约定，乙方有权拒收，因此给乙方造成运输、处理、处置废物时出现困难、事故或任何经济损失的，由甲方全额赔偿。

4、甲方负责废物运输时，危险废物交乙方签收之前，若发生意外或事故，风险或责任由甲方承担；危险废物交乙方签收之后，若发生意外或事故（无法归属责任时），风险或责任由乙方承担。

5、乙方负责废物运输时，若发生无法归属责任之意外或事故，则在废物离开甲方厂区前，风险或责任由甲方承担；废物离开甲方厂区后，风险或责任由乙方承担。

6、除本合同第四条第 4、5 款之约定外，如因任一方的失误导致意外或事故的发生，应当由失误方承担责任。

五、废物计量方式

废物计量按下列 2 方式进行；若废物不宜采用地磅称重，则计量方式双方另行协商。如若 A、B 磅差值超过 60 公斤，以 B 磅为准。

1、在甲方厂内用地磅或随车磅称重（A 磅）。

2、在乙方地磅（B 磅）免费称重确认。

六、处置费结算：

1、本合同包年委托处置服务费全款由甲方在合同签订后 7 日内以银行汇款转账方式向乙方支付，乙方收款后向甲方开具等额增值税 专用 发票并邮寄送达。服务费数额见附件《废物信息与结算标准表》。

2、乙方收款方式仅支持对公账户转账或通过公户二维码转账，不支持其它付款方式。若甲方通过其它方式付款造成的问题及责任均由甲方承担且乙方保留要求甲方偿还乙方处置费用的权利。

3、乙方收款账户信息：

乙方收款账户名称：汕头市特种废弃物处理中心有限公司

开户银行：中国建设银行股份有限公司汕头协华支行

账号：44050165004300000359

4、甲方开票信息

名称：汕头市联兴发印染有限公司

税号：91440513MA56QM900R 电话：0754-87616777

地址：汕头市潮阳区海门镇竞海村上头尾洋坊印染中心通用厂房 4 栋



汕头市特种废弃物处理中心

危险废物处置服务合同

C 单元

开户行及账号：中国银行汕头谷饶支行/692574706897

5、甲方收件信息

收件人：陈浩荣 联系电话：15913198614

快递收件地址：广东省汕头市潮南区峡山街道桃兴小区 B 栋一街 12-13 号

电子发票接收邮箱：www.240399551@qq.com

6、结算依据及方式：根据双方签字确认的“收货单”或“对账单”上列明的各种废物实际数量核算。年处置量少于合同包年委托处置量，已收包年委托处置服务费不需退还。年处置废物量超出合同委托处置量或有新增废物和服务内容，且乙方同意接收时，以双方确认的收费标准结算补收处置服务费。乙方接收废物后提供对账单给甲方，甲方在 5 日内对账核对无误后，应于下个月 5 日前将追加款项付给乙方。甲方不按时核对废物处置对账单的，视为同意对账单内容。

七、违约责任：

1、甲方应在合同签订生效后 30 个工作日内，在广东省固体废物管理信息平台完成危险废物管理计划备案手续，如因甲方未能及时完成该备案手续导致合同期内废物未能进行合法转移的，由此产生的责任由甲方承担。

2、合同任何一方违反本合同的规定，守约方有权要求违约方修正违约行为，如守约方书面通知违约方仍不予以改正，守约方有权视情况中止直至解除本合同。由此造成经济损失及法律责任由违约方承担。

3、甲方逾期支付处置服务费，每逾期一日按应付总额的 5‰ 支付逾期付款违约金给乙方。

4、甲方所交付的废物的类别或品质标准不符合合同规定的，乙方有权将该批废物返还给甲方，甲方应向乙方赔偿由此对乙方造成的全部经济损失（包括但不限于分析检测费、处理工艺研发费、废物处置费、运输费等），以及承担全部相应的法律责任。

八、合同的免责

甲、乙任何一方如确因不可抗力的原因不能履行本合同时，应向对方通知不能履行或须延期履行、部分履行的理由。在取得有关证明后并得到对方认可后，本合同可以不履行或延期履行或部分履行，并免予承担违约

汕头市特种废弃物处理中心

危险废物处置服务合同

责任。

九、合同争议的解决

1、未尽事宜按照民法典有关规定处理，或由双方协商解决，签订补充协议与本合同具有同等法律效力。

2、本合同在履行过程中发生争议，由双方当事人协商解决，也可由有关部门调解；协商或调解不成的，可向乙方所在地人民法院提起诉讼。

十、合同其它事宜

1、合同经双方授权代表签名并加盖公章（合同章）后，在甲方依约向乙方支付处置服务费款项后生效。

2、合同附件《废物信息与结算标准表》作为合同有效组成部分。

3、本合同有效期1年，期限自 2023年06月01日至2024年05月31 日止。合同期满前两个月，双方根据实际情况商定续期事宜。

4、本合同一式4份，双方各持2份。

甲方（盖章）： 汕头市联兴发印染有限公司	乙方（盖章）： 汕头市特种废弃物处理中心有限公司
代表人（签字）： 	代表人（签字）： 
联系人：林定廷	联系人：林贤才
电话：13539641040	电话：0754-86966620-8005/15916607378
电子邮箱：	电子邮箱：TZFQW756462125@163.com
代理人：	收件地址：汕头市中山路 130 号协华大厦 17 层
电话：	收件人：郑琼琳，13502902422
日期：2023 年 6 月 1 日	日期：2023 年 6 月 1 日

汕头市特种废弃物处理中心

危险废物处置服务合同

附件

废物信息与结算标准表 (编号: 2022066-3)

废物信息			
1、废物名称	废包装材料	类别编号	900-041-49
产生来源	原料包装		
主要成份	染料		
年预计产生量	0.3	形态	固态
包装情况	袋装	结算标准	6000 元/吨
2、废物名称	废机油	类别编号	900-249-08
产生来源	机械		
主要成份	矿物油		
年预计产生量	0.05	形态	液体
包装情况	桶装	结算标准	6000 元/吨
3、废物名称	废活性炭	类别编号	900-039-49
产生来源	废气处理		
主要成份	VOCs		
年预计产生量	0.15	形态	固态
包装情况	袋装	结算标准	6000 元/吨
合计			
包年委托处置量 0.5 吨, (含 1 次运输)			
处置服务费	总额 3000 元 (大写 叁仟圆 整)		
	其中	处置环节服务费 3000 元	

甲方盖章



乙方盖章



附件 5 排污许可证



排污许可证

证书编号：91440513MA56QM900R001P

单位名称：汕头市联兴发印染有限公司
注册地址：汕头市潮阳区纺织印染环保综合处理中心 4 栋 C 单元
法定代表人：朱少强
生产经营场所地址：汕头市潮阳区纺织印染环保综合处理中心 4 栋 C 单元
行业类别：化纤织物染整加工
统一社会信用代码：91440513MA56QM900R
有效期限：自 2021 年 06 月 18 日至 2026 年 06 月 17 日止



发证机关：（盖章）汕头市生态环境局

发证日期：2021 年 06 月 18 日

中华人民共和国生态环境部监制

附件 6 排污口规范化登记证

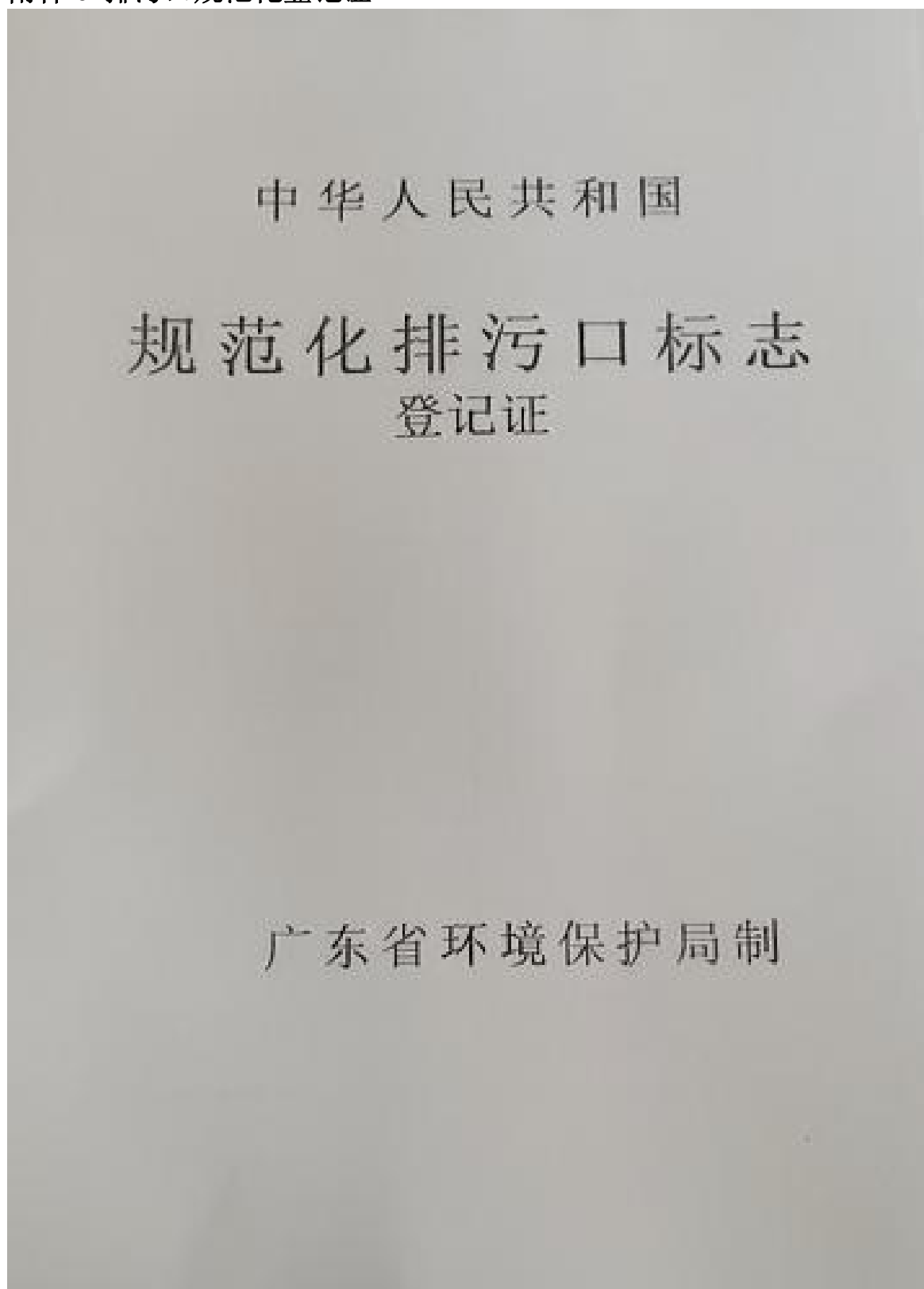

No:78241

单位全称：汕头市联兴发织造有限公司

发证机关：

(签章)

发证日期：2021年6月3日

排污单位基本情况

主管机关名称	潮阳区海门镇政府
经济类型	有限公司
建厂开工时间	2021.5.20
环保机构名称	办公室兼
电 话	
全年生产天数	300
环保设施固定资产 (万元)	90
单位详细地址:	汕头市潮阳区纺织印染环保综合处理中心4栋C单元

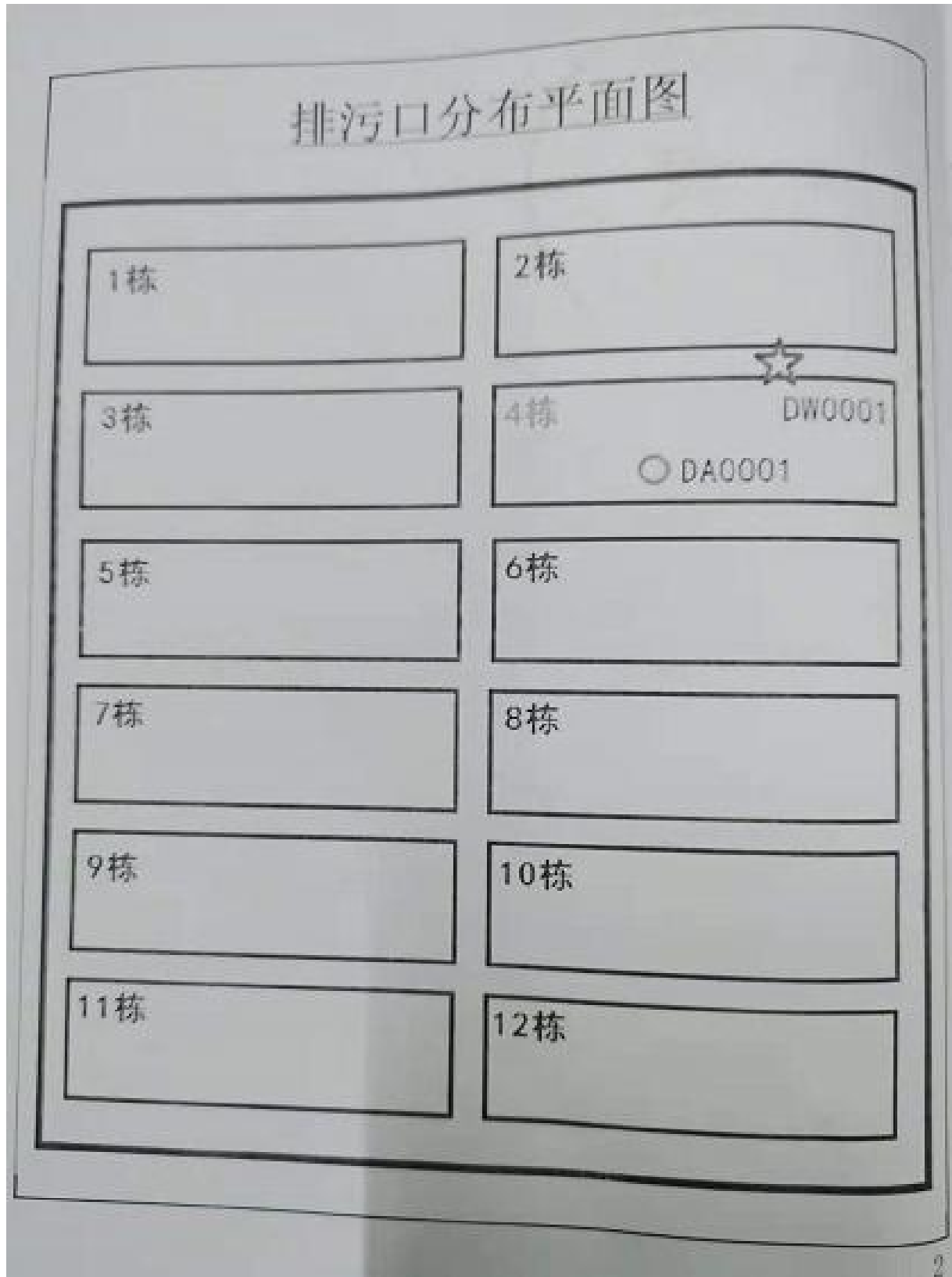

排放口（源）标志牌、污染治理设施一览表						
	编号	标志牌类别			编号	设施名称
		提示	警告			
污水排放口标志牌	WS-78241			水污染防治设施	DW0001	/
废气排放口标志牌	FQ-78241			气污染防治设施	DA0001	水喷淋
噪声排放源标志牌	ZS-78241			噪声污染防治设施	隔声、减振	
固体废物处置场标志牌	GF-78241			固体废物处理设施	一般工业固废及危险废物委托处置	

附件 7 工况说明

工况证明

我司就汕头市联兴发印染有限公司年产染整成衣 1000 万件、针织带 180 万米项目，委托广东志诚检测技术有限公司于 2023 年 11 月 3 日~4 日进行建设项目竣工环境保护验收监测，设计日生产染整成衣 3.33 万件、针织带 0.6 万米，监测期间具体生产工况如下：

2023年11月3日生产染整成衣2.66万件、针织带0.48万米；

2023年11月4日生产染整成衣2.76万件、针织带0.50万米；

生产工况分别达到：80%和83 %，符合监测要求。

汕头市联兴发印染有限公司
2023年11月10日



附件 8 监测单位资质证书



附件 9 监测单位营业执照

扫描二维码登录“国家企业信用信息公示系统”了解更多登记、备案、许可、监管信息

统一社会信用代码
91445200MA54UKGP4W

营 业 执 照

名 称 广东志诚检测技术有限公司
类 型 有限责任公司(自然人独资)
法 定 代 表 人 谢建龙
经 营 范 围 一般项目：环境保护监测，生态资源监测，技术服务，技术开发，技术咨询，技术交流，技术转让，技术推广；环保咨询服务。（除依法须经批准的项目外，凭营业执照依法自主开展经营活动）许可项目：室内环境检测。（依法须经批准的项目，经相关部门批准后方可开展经营活动，具体经营项目以相关部门批准文件或许可证件为准）

注 册 资 本 人民币伍佰万元
成 立 日 期 2020年06月17日
住 址 揭阳市揭东开发区新区通用厂房（夏新路
与宝丰路交界）6号楼第3层

登记机关 2023年 09月 20日

国家市场监督管理总局监制

国家企业信用信息公示系统网址：<http://www.gsxt.gov.cn>

附件 10 检测报告及质控



广东志诚检测技术有限公司

检测报告 正本

报告编号：ZC2311C014

项目名称：年产染整成衣 1000 万件、针织带 180 万米项目

检测内容：废水、有组织废气、无组织废气、噪声

检测类别：验收监测

委托单位：汕头市联兴发印染有限公司

受检单位：汕头市联兴发印染有限公司

编制：黄思敏
审核：林源祥
签发：肖世斌
签发日期：2023 年 11 月 30 日



广东志诚检测技术有限公司

报 告 声 明

1. 本公司保证检测的科学性、公正性和准确性，对检测数据负检测技术责任，并对委托单位所提供的样品和技术资料保密。
2. 本公司的采样程序按照有关技术规范、检测标准以及本公司的程序文件和作业指导书执行。
3. 本报告涂改无效，无编写人、审核人、签发人签字无效。
4. 本报告无检验检测专用章、骑缝章无效，未加盖  章的报告，不具有对社会的证明作用，仅供委托方内部使用。
5. 本报告对采样的过程和检测结果负责。
6. 对来样的样品，报告中的样品信息均由委托方提供，本公司不对其真实性负责，只对检测结果负责。
7. 对本报告若有疑问，请来函来电查询；对检测结果若有异议，应于收到本报告之日起七个工作日内提出复检申请；对于性能不稳定、不易留样的样品，恕不受理复检。
8. 未经本公司书面批准，不得部分复制本报告，本报告不得作为商业广告使用。

本公司通讯资料：

联系地址：揭阳市揭东开发区新区通用厂房（夏新路与宝丰路交界）6 号楼第 3 层

邮政编码：515500

联系电话：0663-3693266

报告编号: ZC2311C014

一、检测概况

委托单位	汕头市联兴发印染有限公司		
受检单位	汕头市联兴发印染有限公司		
受检单位地址	汕头市潮阳区纺织印染环保综合处理中心 4 栋 C 单元		
联系方式	强兄 13415051888		
采样日期	2023.11.03~2023.11.04	分析日期	2023.11.03~2023.11.13
采样及分析人员	刘泽杰、吴楚鑫、陈凯国、孙华沛、蔡勇涛、林桂庆、林满伟 杨嘉斌、陈小芝、王炜基、江晓满、吴佳婷、杨树忠		
检测类型:	<input type="checkbox"/> 环境质量监测 <input type="checkbox"/> 污染源监测 <input type="checkbox"/> 委托检测 <input checked="" type="checkbox"/> 验收监测 <input type="checkbox"/> 仲裁纠纷检测 <input type="checkbox"/> 样品委托检测 <input type="checkbox"/> 其它_____		

二、检测内容

样品类别	检测项目	监测/采样点位	监测/采样频次
废水	pH 值、色度、化学需氧量、五日生化需氧量、悬浮物、氨氮、总磷、总氮、苯胺类、镉	综合废水总排放口	连续监测 2 天，一天 4 次
有组织废气	总 VOCs	染色废气处理前采样口 1#	连续监测 2 天，一天 3 次
		烘干废气处理前采样口 2#	
		染色、烘干废气处理后采样口 3#	
无组织废气	总 VOCs、总悬浮颗粒物	上风向 1	连续监测 2 天，一天 3 次
		下风向 2	
		下风向 3	
		下风向 4	
	非甲烷总烃	厂内车间外（2 楼）5	
噪声	厂界噪声	西北侧厂界外 1 米处 1#	连续监测 2 天，昼、夜各监测 1 次
		东北侧厂界外 1 米处 2#	
		东南侧厂界外 1 米处 3#	
		西南侧厂界外 1 米处 4#	

报告编号: ZC2311C014

三、检测项目分析及仪器设备

序号	检测项目	检测方法	仪器设备	检出限
1	pH 值	《水质 pH 值的测定 电极法》 (HJ 1147-2020)	pH/ORP/电导率/ 溶解氧测量仪 SX751 型	/
2	色度	《水质 色度的测定 稀释倍数法》 (HJ 1182-2021)	/	2 倍
3	化学需氧量	《水和废水监测分析方法》(第四版增补版) 国家环境保护总局(2002 年) 快速密闭催化消解法(B) 3.3.2(3)	消解器 YKJ-16A	/
4	五日生化需氧量	《水质 五日生化需氧量(BOD ₅)的测定 稀释与接种法》 (HJ 505-2009)	生化培养箱 LRH-150	0.5mg/L
5	悬浮物	《水质 悬浮物的测定 重量法》 (GB/T 11901-1989)	电子天平 ATY224R	4mg/L
6	氨氮	《水质 氨氮的测定 纳氏试剂分光光度法》 (HJ 535-2009)	紫外可见 分光光度计 T6 新世纪	0.025mg/L
7	总磷	《水质 总磷的测定 钼酸铵分光光度法》 (GB/T 11893-1989)	紫外可见 分光光度计 T6 新世纪	0.01mg/L
8	总氮	《水质 总氮的测定 碱性过硫酸钾消解紫外分光光度法》 (HJ 636-2012)	紫外可见 分光光度计 T6 新世纪	0.05mg/L
9	苯胺类	《水质 苯胺类化合物的测定 N-(1-萘基)乙二胺偶氮分光光度法》 (GB/T 11889-1989)	紫外可见 分光光度计 T6 新世纪	0.03mg/L
10	镉	《水质 汞、砷、硒、铋和镉的测定 原子荧光法》 (HJ 694-2014)	原子荧光光度计 AFS-8220	0.2μg/L
11	总 VOCs	《家具制造行业挥发性有机化合物排放标准》 (DB44/814-2010) 附录 D VOCs 监测方法	气相色谱仪 GC9790Plus	0.01mg/m ³
12	总悬浮颗粒物	《环境空气 总悬浮颗粒物的测定 重量法》 (HJ 1263-2022)	电子天平 AUW220D	168μg/m ³
13	非甲烷总烃	《环境空气 总烃、甲烷和非甲烷总烃的测定 直接进样-气相色谱法》 (HJ 604-2017)	气相色谱仪 GC9790II	0.07mg/m ³

报告编号：ZC2311C014

接上表

序号	检测项目	检测方法	仪器设备	检出限
14	厂界噪声	《工业企业厂界环境噪声排放标准》 (GB 12348-2008)	多功能声级计 AWA5688 声级校准器 AWA6022A	/

四、验收监测工况

汕头市联兴发印染有限公司于 2023 年 11 月 03 日至 2023 年 11 月 04 日进行项目验收监测，设备运行时间为 16 小时/日。项目验收监测期间工况见下表：

验收工况测定表

监测时间	产品名称	设计产量	实际产量	工况负荷
2023.11.03	染整成衣、针织带	染整成衣 3.33 万件/日、 针织带 0.6 万米/日	染整成衣 2.67 万件/日、 针织带 0.48 万米/日	80%
2023.11.04	染整成衣、针织带	染整成衣 3.33 万件/日、 针织带 0.6 万米/日	染整成衣 2.63 万件/日、 针织带 0.47 万米/日	78%

报告编号: ZC2311C014

五、检测结果

废水参数一览表

监测点位	监测日期	监测频次	天气状况	样品性状	环保处理设施
综合废水 总排放口	2023.11.03	第 1 次	晴	浅紫、弱臭、少量浮油、中量沉淀	无
		第 2 次	晴	浅黑、弱臭、少量浮油、中量沉淀	无
		第 3 次	晴	浅黑、弱臭、少量浮油、中量沉淀	无
		第 4 次	晴	浅紫、弱臭、少量浮油、中量沉淀	无
	2023.11.04	第 1 次	晴	浅紫、弱臭、少量浮油、中量沉淀	无
		第 2 次	晴	浅紫、弱臭、少量浮油、中量沉淀	无
		第 3 次	晴	浅紫、弱臭、少量浮油、中量沉淀	无
		第 4 次	晴	浅紫、弱臭、少量浮油、中量沉淀	无

报告编号: ZC2311C014

废水检测结果表

监测日期	监测频次	检测项目及检测结果 (单位: mg/L, 备注者除外)									
		pH 值 (无量纲)	色度 (倍)	化学 需氧量	五日生化 需氧量	悬浮物	氨氮	总磷	总氮	苯胺类	锑 (µg/L)
2023.11.03	第 1 次	8.9	200	781	288	55	14.8	0.81	19.7	0.21	0.2 (L)
	第 2 次	8.6	300	735	263	45	12.3	1.61	22.9	0.06	0.2 (L)
	第 3 次	8.4	300	668	244	61	17.3	1.42	24.8	0.26	0.2 (L)
	第 4 次	8.9	300	834	297	70	9.96	1.96	26.3	0.03 (L)	0.2 (L)
2023.11.04	第 1 次	8.0	200	836	297	76	14.9	2.39	24.7	0.23	0.2 (L)
	第 2 次	8.2	200	699	249	83	8.58	1.25	14.0	0.07	0.2 (L)
	第 3 次	8.9	300	852	299	60	9.20	0.96	16.7	0.08	0.2 (L)
	第 4 次	8.7	300	725	262	44	12.3	1.47	22.9	0.08	0.2 (L)
标准限值		---	≤400	≤1200	≤300	≤400	≤25	≤5	≤40	---	---
采样依据		《污水监测技术规范》(HJ 91.1-2019)									

备注: 1、标准限值参考汕头潮阳纺织印染环保综合处理中心污水处理厂进水水质要求。
 2、“(L)”表示检测结果低于方法检出限,“---”表示未作要求。
 3、采样位置见检测点位图。
 4、对参考标准若有异议,以环保管理部门核实为准。

报告编号: ZC2311C014

有组织废气检测结果表-1

天气状况: 晴		检测项目及检测结果									
监测日期	监测点位	监测频次	总 VOCs		标干流量 (m ³ /h)	气压 (kPa)	烟气温度 (°C)	烟气流速 (m/s)	含湿量 (%)	排气筒高度 (m)	截面积 (m ²)
			实测浓度 (mg/m ³)	排放速率 (kg/h)							
2023.11.03	染色废气处理前 采样口 1#	1	0.44	2.7×10 ⁻³	6118	100.98	31.9	9.8	3.37	---	0.2000
		2	0.50	2.8×10 ⁻³	5652	100.97	32.5	9.1	3.66		
		3	0.51	2.9×10 ⁻³	5747	100.97	33.4	9.3	3.87		
	烘干废气处理前 采样口 2#	1	0.43	1.5×10 ⁻³	3591	101.00	42.1	4.3	5.48	---	0.2827
		2	0.43	1.5×10 ⁻³	3530	100.97	40.7	4.2	5.31		
		3	0.36	1.4×10 ⁻³	3760	100.97	41.1	4.5	5.75		
	染色、烘干废气 处理后采样口 3#	1	0.11	8.2×10 ⁻⁴	7419	100.9	37.0	13.7	4.68	25	0.1800
		2	0.06	4.4×10 ⁻⁴	7362	100.9	37.2	13.6	4.72		
		3	0.15	1.1×10 ⁻³	7354	100.9	37.5	13.6	4.75		
		标准限值		40	---	---	---	---	---	---	---
备注: 1、废气处理后的环保处理设施: 水喷淋。 2、废气处理后的标准限值参考浙江省地方标准《纺织染整工业大气污染物排放标准》(DB 33/962-2015) 表 1 中的新建企业限值。 3、“-”表示未作要求。 4、采样位置见检测点位图。 5、对参考标准若有异议, 以环保管理部门核实为准。											
采样依据		《固定污染源排气中颗粒物测定与气态污染物采样方法》(GB/T 16157-1996) 及其修改单(生态环境部公告 2017 年第 87 号)									

报告编号: ZC2311C014

有组织废气检测结果表-2

天气状况: 晴		检测项目及检测结果									
监测日期	监测点位	监测频次	总 VOCs		标干流量 (m ³ /h)	气压 (kPa)	烟气温度 (°C)	烟气流速 (m/s)	含湿量 (%)	排气筒高度 (m)	截面积 (m ²)
			实测浓度 (mg/m ³)	排放速率 (kg/h)							
2023.11.04	染色废气处理前 采样口 1#	1	0.44	2.6×10 ⁻³	5848	101.14	34.3	9.5	4.08	---	0.2000
		2	0.23	1.3×10 ⁻³	5721	101.12	34.1	9.3	4.18		
		3	0.22	1.3×10 ⁻³	5821	101.10	34.5	9.5	4.41		
	烘干废气处理前 采样口 2#	1	0.07	2.5×10 ⁻⁴	3624	101.16	44.9	4.4	6.11		
		2	0.08	3.6×10 ⁻⁴	4522	101.12	41.4	5.4	5.55		
		3	0.10	4.5×10 ⁻⁴	4505	101.11	43.1	5.4	5.38		
	染色、烘干废气 处理后采样口 3#	1	0.15	1.1×10 ⁻³	7293	100.9	37.3	13.5	4.88		
		2	0.08	5.8×10 ⁻⁴	7246	101.0	37.1	13.4	4.79		
		3	0.11	8.4×10 ⁻⁴	7663	101.0	36.0	14.1	4.70		
标准限值			40	---	---	---	---	---	---	---	

备注: 1、废气处理后的环保处理设施; 水喷淋。
 2、废气处理后的标准限值参考浙江省地方标准《纺织染整工业大气污染物排放标准》(DB 33/962-2015) 表 1 中的新建企业限值。
 3、“-”表示未作要求。
 4、采样位置见检测点位图。
 5、对参考标准若有异议, 以环保管理部门核实为准。

采样依据 《固定污染源排气中颗粒物测定与气态污染物采样方法》(GB/T 16157-1996) 及其修改单(生态环境部公告 2017 年第 87 号)

报告编号: ZC2311C014

无组织废气检测结果表-1

监测日期	监测频次	检测项目	监测点位及结果 (单位: mg/m ³ , 备注者除外)									
			上风向 1	下风向 2	下风向 3	下风向 4	标准限值	天气状况	风速 (m/s)	气温 (°C)	气压 (kPa)	风向
2023.11.03	1	总 VOCs	0.02	0.03	0.03	0.04	2.0	晴	1.4	28.5	99.4	东北
		总悬浮颗粒物	0.179	0.211	0.194	0.225	1.0					
	2	总 VOCs	0.01	0.01	0.05	0.02	2.0	晴	1.3	29.3	99.3	东北
总悬浮颗粒物	0.190	0.220	0.199	0.248	1.0							
2023.11.04	1	总 VOCs	0.02	0.02	0.03	0.03	2.0	晴	1.6	26.3	99.6	东北
		总悬浮颗粒物	0.180	0.204	0.236	0.260	1.0					
	2	总 VOCs	0.01 (L)	0.03	0.03	0.06	2.0	晴	2.4	28.2	99.6	东北
总悬浮颗粒物	0.194	0.220	0.241	0.233	1.0							
2023.11.04	2	总 VOCs	0.01 (L)	0.01	0.01 (L)	0.01 (L)	2.0	晴	2.4	30.0	99.3	东北
		总悬浮颗粒物	0.190	0.211	0.232	0.198	1.0					
	3	总 VOCs	0.01	0.02	0.03	0.03	2.0	晴	2.1	29.4	99.4	东北
总悬浮颗粒物	0.186	0.199	0.225	0.259	1.0							

备注: 1、总 VOCs 的标准限值参考广东省地方标准《家具制造业挥发性有机化合物排放标准》(DB 44/814-2010) 表 2 无组织排放监控点浓度限值; 总悬浮颗粒物的标准限值参考广东省地方标准《大气污染物排放标准》(DB 44/27-2001) 中无组织排放限值。
 2、采样位置见检测点位图。
 3、“(L)”表示检测结果低于方法检出限。
 4、对参考标准若有异议, 以环保管理部门核实为准。

采样依据 《大气污染物无组织排放监测技术导则》(HJ/T 55-2000)

报告编号: ZC2311C014

无组织废气检测结果表-2

监测日期	监测频次	检测项目	监测点位及结果 (单位: mg/m ³ , 备注者除外)						
			厂内车间外 (2 楼) 5	标准限值	天气状况	风速 (m/s)	气温 (°C)	气压 (kPa)	风向
2023.11.03	1	非甲烷总烃	2.21	6	晴	1.4	28.5	99.4	东北
	2		2.08		晴	1.3	29.3	99.3	东北
	3		2.10		晴	1.6	26.3	99.6	东北
2023.11.04	1	非甲烷总烃	2.77	6	晴	2.4	28.2	99.6	东北
	2		2.46		晴	2.4	30.0	99.3	东北
	3		3.64		晴	2.1	29.4	99.4	东北
备注: 1、标准限值参考国家标准《挥发性有机物无组织排放控制标准》(GB 37822-2019) 中表 A.1 厂区内 VOCs 无组织特别排放限值。 2、采样位置见检测点位图。 3、对参考标准若有异议, 以环保管理部门核实为准。									
采样依据			《大气污染物无组织排放监测技术导则》(HJ/T 55-2000)						

报告编号: ZC2311C014

噪声检测结果表

测点位置	噪声级 Leq dB(A)									
	2023.11.03					2023.11.04				
	昼间 (风速: 1.6m/s)		夜间 (风速: 2.0m/s)		主要声源	昼间 (风速: 2.1m/s)		夜间 (风速: 2.4m/s)		主要声源
	测定值	64	测定值	53		测定值	63	测定值	52	
西北侧厂界外 1 米处 1#		工业噪声		工业噪声		工业噪声		工业噪声		工业噪声
东北侧厂界外 1 米处 2#	64	工业噪声	54	工业噪声	62	工业噪声	52	工业噪声	52	工业噪声
东南侧厂界外 1 米处 3#	63	工业噪声	53	工业噪声	61	工业噪声	52	工业噪声	52	工业噪声
西南侧厂界外 1 米处 4#	64	工业噪声	52	工业噪声	63	工业噪声	53	工业噪声	53	工业噪声
标准限值	65		55		65		55			
备注:	1、标准限值参考国家标准《工业企业厂界环境噪声排放标准》(GB 12348-2008) 中 3 类标准。 2、监测时无雨雪无雷电; 监测位置见检测点位图。 3、对参考标准若有异议, 以环保管理部门核实为准。									
采样依据	《工业企业厂界环境噪声排放标准》(GB 12348-2008)									

报告编号: ZC2311C014



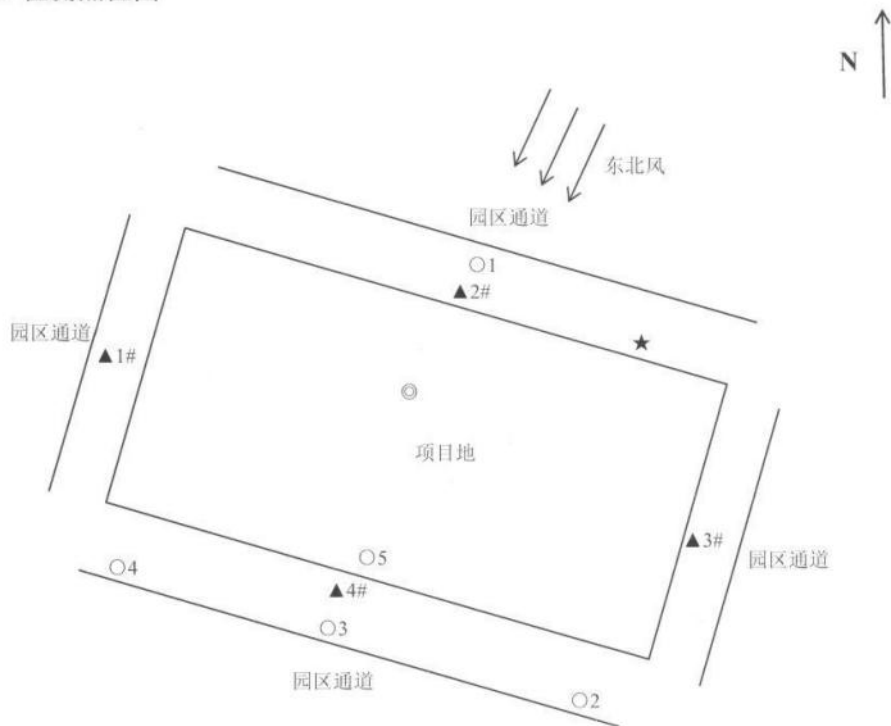





六、检测点位图



注：
“★”为废水采样点位
“◎”为有组织废气采样点位
“○”为无组织废气采样点位
“▲”为噪声监测点位

报告编号: ZC2311C014

七、现场采样照片

	
综合废水总排放口	染色废气处理前采样口 1#
	
烘干废气处理前采样口 2#	染色、烘干废气处理后采样口 3#
	
上风向 1	下风向 2
	
下风向 3	下风向 4

报告编号: ZC2311C014

	
厂内车间外 (2 楼) 5	西北侧厂界外 1 米处 1# (昼间)
	
东北侧厂界外 1 米处 2# (昼间)	东南侧厂界外 1 米处 3# (昼间)
	
西南侧厂界外 1 米处 4# (昼间)	西北侧厂界外 1 米处 1# (夜间)
	
东北侧厂界外 1 米处 2# (夜间)	东南侧厂界外 1 米处 3# (夜间)

报告编号: ZC2311C014

	以下空白
西南侧厂界外 1 米处 4# (夜间)	

八、人员持证上岗情况

序号	姓名	证件名称	证件编号	发证单位	发证日期
1	刘泽杰	环境检测技术人员 上岗证	ZCSG202207	广东志诚检测技术有限公司	2022.11.16
2	吴楚鑫	环境检测技术人员 上岗证	ZCSG202206	广东志诚检测技术有限公司	2022.11.16
3	陈凯国	环境检测技术人员 上岗证	ZCSG202217	广东志诚检测技术有限公司	2022.12.15
4	孙华沛	环境检测技术人员 上岗证	ZCSG202204	广东志诚检测技术有限公司	2022.11.16
5	蔡勇涛	环境检测技术人员 上岗证	ZCSG202303	广东志诚检测技术有限公司	2023.08.14
6	林桂庆	环境检测技术人员 上岗证	ZCSG202301	广东志诚检测技术有限公司	2023.02.03
7	林瀚伟	环境检测技术人员 上岗证	ZCSG202202	广东志诚检测技术有限公司	2022.11.16
8	杨嘉斌	环境检测技术人员 上岗证	ZCSG202211	广东志诚检测技术有限公司	2022.11.16
9	陈小芝	环境检测技术人员 上岗证	ZCSG202208	广东志诚检测技术有限公司	2022.11.16
10	王炜基	环境检测技术人员 上岗证	ZCSG202302	广东志诚检测技术有限公司	2023.02.17
11	江晓满	环境检测技术人员 上岗证	ZCSG202210	广东志诚检测技术有限公司	2022.11.16
12	吴佳婷	环境检测技术人员 上岗证	ZCSG202305	广东志诚检测技术有限公司	2023.08.19
13	杨树忠	环境检测技术人员 上岗证	ZCSG202212	广东志诚检测技术有限公司	2022.11.16

报告编号: ZC2311C014

九、质量保证和质量控制情况

气体采样仪器采样流量校准情况-1

日期	仪器设备	仪器编号	采样前			采样后			校准设备	校准仪器 编号
			标准值 (L/min)	流量示值 (L/min)	相对误差 (%)	标准值 (L/min)	流量示值 (L/min)	相对误差 (%)		
2023.11.03	防爆大气采样仪 QC-4S	YQ-XC007	0.1	0.099	-1.0	0.1	0.098	-2.0	便携式流量 压力综合 校准装置 ZR-5411	YQ-XC040
	防爆大气采样仪 QC-4S	YQ-XC008	0.1	0.101	1.0	0.1	0.100	0.0		
	防爆大气采样仪 QC-4S	YQ-XC009	0.1	0.102	2.0	0.1	0.101	1.0		
	智能综合采样器 ADS-2062E	YQ-XC059	100	99.6	-0.4	100	99.3	-0.7		
	智能综合采样器 ADS-2062E	YQ-XC060	100	100.2	0.2	100	99.1	-0.9		
	智能综合采样器 ADS-2062E	YQ-XC061	100	99.4	-0.6	100	99.5	-0.5		
	智能综合采样器 ADS-2062E	YQ-XC062	100	100.1	0.1	100	99.6	-0.4		
	智能综合采样器 ADS-2062E	YQ-XC059	0.1	0.099	-1.0	1.0	0.099	-1.0		
	智能综合采样器 ADS-2062E	YQ-XC060	0.1	0.098	-2.0	1.0	0.099	-1.0		
	智能综合采样器 ADS-2062E	YQ-XC061	0.1	0.100	0.0	1.0	0.098	-2.0		
	智能综合采样器 ADS-2062E	YQ-XC062	0.1	0.101	1.0	1.0	0.099	-1.0		

报告编号: ZC2311C014

气体采样仪器采样流量校准情况-2

日期	仪器设备	仪器编号	采样前			采样后			校准设备	校准仪器 编号
			标准值 (L/min)	流量示值 (L/min)	相对误差 (%)	标准值 (L/min)	流量示值 (L/min)	相对误差 (%)		
2023.11.04	防爆大气采样仪 QC-4S	YQ-XC007	0.1	0.102	2.0	0.1	0.101	1.0	便携式流量 压力综合 校准装置 ZR-5411	YQ-XC040
	防爆大气采样仪 QC-4S	YQ-XC008	0.1	0.097	-3.0	0.1	0.099	-1.0		
	防爆大气采样仪 QC-4S	YQ-XC009	0.1	0.098	-2.0	0.1	0.100	0.0		
	智能综合采样器 ADS-2062E	YQ-XC059	100	99.9	-0.1	100	100.1	0.1		
	智能综合采样器 ADS-2062E	YQ-XC060	100	100.3	0.3	100	100.1	0.1		
	智能综合采样器 ADS-2062E	YQ-XC061	100	99.5	-0.5	100	99.8	-0.2		
	智能综合采样器 ADS-2062E	YQ-XC062	100	100.4	0.4	100	99.9	-0.1		
	智能综合采样器 ADS-2062E	YQ-XC059	0.1	0.099	-1.0	1.0	0.099	-1.0		
	智能综合采样器 ADS-2062E	YQ-XC060	0.1	0.099	-1.0	1.0	0.098	-2.0		
	智能综合采样器 ADS-2062E	YQ-XC061	0.1	0.101	1.0	1.0	0.100	0.0		
	智能综合采样器 ADS-2062E	YQ-XC062	0.1	0.103	3.0	1.0	0.101	1.0		

报告编号: ZC2311C014

声级计校准情况

日期		仪器设备	仪器编号	测量前 校准值	测量后 校准值	校准设备	校准仪器 编号
2023.11.03	昼间	多功能声级计 AWA5688	YQ-XC023	93.7dB (A)	93.7dB (A)	声级校准器 AWA6022A	YQ-XC024
	夜间	多功能声级计 AWA5688	YQ-XC023	93.7dB (A)	93.7dB (A)	声级校准器 AWA6022A	YQ-XC024
2023.11.04	昼间	多功能声级计 AWA5688	YQ-XC023	93.7dB (A)	93.7dB (A)	声级校准器 AWA6022A	YQ-XC024
	夜间	多功能声级计 AWA5688	YQ-XC023	93.7dB (A)	93.6dB (A)	声级校准器 AWA6022A	YQ-XC024

现场水质分析仪器校准情况

日期	仪器设备	仪器编号	检测项目	校准结果	校准值	绝对误差
2023.11.03	pH/ORP/电导率/ 溶解氧测量仪 SX751 型	YQ-XC048	pH 值 (无量纲)	6.86	6.86	0.00
				9.18	9.18	0.00
2023.11.04	pH/ORP/电导率/ 溶解氧测量仪 SX751 型	YQ-XC048	pH 值 (无量纲)	6.86	6.86	0.00
				9.18	9.18	0.00

现场检测水质分析项目质控统计表-1

日期	样品类别	检测项目	样品数量 (个)	现场平行			
				数量 (个)	平行 1	平行 2	相对偏差
2023.11.03	废水	pH 值 (无量纲)	5	1	8.9	8.9	0%
2023.11.04	废水	pH 值 (无量纲)	5	1	8.7	8.8	0.57%

现场检测水质分析项目质控统计表-2

日期	样品类别	检测项目	样品数量 (个)	标准样品或质量控制样品			
				数量 (个)	编号	分析 结果	保证值 范围
2023.11.03	废水	pH 值 (无量纲)	5	1	ZK179-1	4.12	4.11±0.06
2023.11.04	废水	pH 值 (无量纲)	5	1	ZK179-1	4.13	4.11±0.06

报告编号: ZC2311C014

实验室检测分析项目质控统计表-1

日期	样品类别	检测项目	样品数量 (个)	标准样品或质量控制样品			
				数量 (个)	编号	分析 结果	保证值 范围
2023.11.03	废水	化学需氧量 (mg/L)	5	1	ZK182-4	104	105±5
		五日生化需氧量 (mg/L)	5	1	ZK 自配	212	180~230
		氨氮 (mg/L)	5	1	ZK151-6	3.55	3.52±0.17
		总磷 (mg/L)	5	1	ZK052-5	3.16	3.24±0.15
		总氮 (mg/L)	5	1	ZK166-4	1.97	2.05±0.14
		苯胺类 (mg/L)	5	1	ZK172-2	1.45	1.41±0.12
		镉 (µg/L)	5	1	ZK156-2	16.2	16.3±0.9
2023.11.04	废水	化学需氧量 (mg/L)	5	1	ZK182-4	105	105±5
		五日生化需氧量 (mg/L)	5	1	ZK 自配	210	180~230
		氨氮 (mg/L)	5	1	ZK151-6	3.47	3.52±0.17
		总磷 (mg/L)	5	1	ZK052-5	3.30	3.24±0.15
		总氮 (mg/L)	5	1	ZK166-4	1.97	2.05±0.14
		苯胺类 (mg/L)	5	1	ZK172-2	1.45	1.41±0.12
		镉 (µg/L)	5	1	ZK156-2	16.2	16.3±0.9

报告编号: ZC2311C014

实验室检测分析项目质控统计表-2

日期	样品类别	检测项目	样品数量(个)	室内空白			现场空白			现场平行			室内平行		
				数量(个)	空白1	空白2	数量(个)	空白1	空白2	数量(个)	平行1	平行2	数量(个)	平行1	平行2
2023.11.03	废水	色度(倍)	5	/	/	/	/	/	/	300	300	1	200	200	0%
		化学需氧量(mg/L)	5	2	19.30ml	19.26ml	1	19.26ml	1	834	839	/	/	/	0.30%
		五日生化需氧量(mg/L)	5	2	0.40	0.41	/	/	/	297	298	1	288	288	0.17%
		悬浮物(mg/L)	4	/	/	/	/	/	/	/	/	/	70	69	0.72%
		氨氮(mg/L)	5	2	0.019Abs	0.020Abs	1	0.021Abs	1	9.96	9.88	1	14.6	15.0	1.35%
		总磷(mg/L)	5	2	0.008Abs	0.008Abs	1	0.011Abs	1	1.96	1.96	1	0.81	0.81	0%
		总氮(mg/L)	5	2	0.006Abs	0.006Abs	1	0.008Abs	1	26.3	26.5	1	19.6	19.8	0.51%
		苯胺类(mg/L)	5	2	0.005Abs	0.005Abs	1	0.017Abs	1	0.03(L)	0.03(L)	1	0.12	0.13	4.0%
		镉(μg/L)	5	2	-165.111	-175.911	1	-11.921	1	0.2(L)	0.2(L)	1	0.2(L)	0.2(L)	0%
		有组织废气	总 VOCs(mg/m ³)	10	1	0.0524μg	/	/	1	0.0874μg	/	/	/	/	/
无组织废气	总 VOCs(mg/m ³)	12	/	/	/	/	1	0.0604μg	/	/	/	/	/	/	
	总悬浮颗粒物(mg/m ³)	12	/	/	/	/	1	0.00008g	/	/	/	/	/	/	
	非甲烷总烃(mg/m ³)	12	1	0.07(L)	/	/	1	0.07(L)	/	/	/	1.97	1.98	0.25%	
备注	*(L) **表示检测结果低于方法检出限。														

报告编号: ZC2311C014

实验室检测分析项目质控统计表-3

日期	样品类别	检测项目	样品数量(个)	室内空白		现场空白		现场平行			室内平行						
				数量(个)	空白1	空白2	数量(个)	空白1	平行1	平行2	数量(个)	平行1	平行2	相对偏差			
2023.11.04	废水	色度(倍)	5	/	/	/	/	1	300	300	0%	1	200	200	0%		
		化学需氧量(mg/L)	5	2	19.56ml	19.51ml	1	19.53ml	/	/	/	/	1	831	841	0.60%	
		五日生化需氧量(mg/L)	5	2	0.42	0.40	/	/	1	262	261	0.19%	1	297	297	0%	
		悬浮物(mg/L)	4	/	/	/	/	/	/	/	/	/	1	44	43	1.15%	
		氨氮(mg/L)	5	2	0.025Abs	0.023Abs	1	0.023Abs	1	12.3	12.1	0.82%	1	14.8	15.0	0.67%	
		总磷(mg/L)	5	2	0.004Abs	0.005Abs	1	0.007Abs	1	1.47	1.46	0.34%	1	2.38	2.40	0.42%	
		总氮(mg/L)	5	2	0.006Abs	0.006Abs	1	0.008Abs	1	22.9	23.0	0.22%	1	24.6	24.8	0.40%	
		苯胺类(mg/L)	5	2	0.005Abs	0.005Abs	1	0.016Abs	1	0.08	0.08	0%	/	/	/	/	
		镉(μg/L)	5	2	-165.111	-175.911	1	-37.621	1	0.2(L)	0.2(L)	0%	1	0.2(L)	0.2(L)	0%	
		有组织废气	总VOCs(mg/m ³)	10	1	0.0524μg	/	/	1	0.0740μg	/	/	/	/	/	/	/
		无组织废气	总VOCs(mg/m ³)	12	/	/	/	/	1	0.0720μg	/	/	/	/	/	/	
			总悬浮颗粒物(mg/m ³)	12	/	/	/	/	1	0.00006g	/	/	/	/	/	/	
	非甲烷总烃(mg/m ³)	12	1	0.07(L)	/	/	1	0.07(L)	/	/	/	2	2.77	2.83	1.07%		
备注													3.36	3.02	5.33%		



“(L)”表示检测结果低于方法检出限。

--报告结束--





附件 11 应急预案备案表

企业事业单位突发环境事件应急预案备案表

单位名称	汕头市联兴发印染有限公司	机构代码	91440513MA56QM900 R
法定代表人	朱少强	联系电话	13415051888
联系人	朱少强	联系电话	13415051888
传真	—	电子邮箱	
地址	广东省汕头市潮阳区海门镇竞海村上头尾洋坊印染中心 通用厂房 4 栋 C 单元 (东经 116°40'23.60", 北纬 23°13'5.58")		
预案名称	汕头市联兴发印染有限公司突发环境事件应急预案		
风险级别	一般 L		
<p>本单位于 2021 年 9 月 8 日签署发布了突发环境事件应急预案, 备案条件具备, 备案文件齐全, 现报送备案。</p> <p>本单位承诺, 本单位在办理备案中所提供的相关文件及其信息均经本单位确认真实, 无虚假, 且未隐瞒事实。</p> <div style="text-align: right;">  <p>预案制定单位 (公章)</p> </div>			
预案签署人		报送时间	2021 年 10 月 14 日

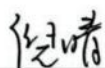

扫描全能王 创建

突发环境事件应急预案备案文件目录	1. 突发环境事件应急预案备案表； 2. 环境应急预案及编制说明； 3. 环境风险评估报告； 4. 环境应急资源调查报告； 5. 环境应急预案评审意见。		
备案意见	该单位的突发环境事件应急预案备案文件已于一月八日收讫，文件齐全，予以备案。 <div style="text-align: right;"> 备案受理部门（公章）  </div>		
备案编号	44051320110376		
报送单位	汕头市联兴发印染有限公司		
受理部门负责人		经办人	

注：备案编号由企业所在地县级行政区划代码、年份、流水号、企业环境风险级别（一般L、较大M、重大H）及跨区域（T）表征字母组成。例如，河北省永年县**重大环境风险非跨区域企业环境应急预案 2015 年备案，是永年县环境保护局当年受理的第 26 个备案，则编号为：130429-2015-026-H；如果是跨区域的企业，则编号为：130429-2015-026-HT。



扫描全能王 创建

附件 12 公众意见调查表

汕头市联兴发印染有限公司年产染整成衣 1000 万件、针织带

180 万米项目公众意见调查表（个人调查）

调查人：李旭 调查时间：2023年12月7日

被调查人基本情况	姓名： <u>廖玲</u> 性别：男 <input type="checkbox"/> 女 <input checked="" type="checkbox"/> 年龄：30 岁以下 <input type="checkbox"/> 30-50 岁 <input checked="" type="checkbox"/> 50 岁以上 <input type="checkbox"/>	
	住址： <u>天桥</u> （镇） <u>漆坪</u> （乡）（村、街） 职业：学生 <input type="checkbox"/> 干部 <input type="checkbox"/> 工人 <input type="checkbox"/> 农民 <input type="checkbox"/> 其他 <input checked="" type="checkbox"/> 文化程度：大专以上 <input type="checkbox"/> 高中（中专） <input type="checkbox"/> 初中 <input checked="" type="checkbox"/> 小学 <input type="checkbox"/> 电话： <u>13415089462</u>	
项目概况	单位名称	汕头市联兴发印染有限公司
	建设地点	广东省汕头市潮阳区纺织印染环保综合处理中心 4 栋 C 单元
	建设内容	汕头市联兴发印染有限公司年产染整成衣 1000 万件、针织带 180 万米项目，项目实际总投资 500 万元，其中环保投资 50 万元，租用通用厂房，建筑面积 3586.387m ² ，配套设置生产车间、办公室、仓库、质检室、染料房、成品仓库，并配套废水化粪池及集水池、废气处理设施。建成后项目实际年产染整成衣 1000 万件、针织带 180 万米。
调查内容	1、本工程在施工期间是否有扰民现象	没有扰民 <input checked="" type="checkbox"/> 存在扰民现象，但影响较轻 <input type="checkbox"/> 存在扰民现象，影响较重 <input type="checkbox"/>
	2、本工程试生产期是否因环境污染与周边居民发生纠纷？	从来没有 <input checked="" type="checkbox"/> 发生过 <input type="checkbox"/>
	3、本工程的废气排放对您的生活、工作是否有影响？	没有影响 <input checked="" type="checkbox"/> 影响较轻 <input type="checkbox"/> 影响较重 <input type="checkbox"/>
	4、本工程的废水排放对您的生活、工作是否有影响？	没有影响 <input checked="" type="checkbox"/> 影响较轻 <input type="checkbox"/> 影响较重 <input type="checkbox"/>
	5、本工程产生的噪声对您的生活、工作是否有影响？	没有影响 <input checked="" type="checkbox"/> 影响较轻 <input type="checkbox"/> 影响较重 <input type="checkbox"/>
	6、本工程产生的固体废物对您的生活、工作是否有影响？	没有影响 <input checked="" type="checkbox"/> 影响较轻 <input type="checkbox"/> 影响较重 <input type="checkbox"/>
	7、您对本工程环境保护工作的满意程度	满意 <input checked="" type="checkbox"/> 基本满意 <input type="checkbox"/> 不满意 <input type="checkbox"/>
备注	扰民与纠纷的具体情况说明： <u>无</u>	
	公众对项目不满意的具体意见： <u>无</u>	
	您对该项目的环境保护工作有意见和建议？ <u>无</u>	

汕头市联兴发印染有限公司年产染整成衣 1000 万件、针织带

180 万米项目公众意见调查表（个人调查）

调查人：*柯胜* 调查时间：*2023*年*12*月*9*日

被调查人基本情况	姓名： <i>柯胜</i> 性别：男 <input checked="" type="checkbox"/> 女 <input type="checkbox"/> 年龄：30 岁以下 <input type="checkbox"/> 30~50 岁 <input type="checkbox"/> 50 岁以上 <input type="checkbox"/> 住址： <i>海门</i> （镇）（乡）（村、街） 职业：学生 <input type="checkbox"/> 干部 <input type="checkbox"/> 工人 <input checked="" type="checkbox"/> 农民 <input type="checkbox"/> 其他 <input type="checkbox"/> 文化程度：大专以上 <input type="checkbox"/> 高中（中专） <input type="checkbox"/> 初中 <input checked="" type="checkbox"/> 小学 <input type="checkbox"/> 电话： <i>13076363018</i>	
项目概况	单位名称	汕头市联兴发印染有限公司
	建设地点	广东省汕头市潮阳区纺织印染环保综合处理中心 4 栋 C 单元
	建设内容	汕头市联兴发印染有限公司年产染整成衣 1000 万件、针织带 180 万米项目，项目实际总投资 500 万元，其中环保投资 50 万元，租用通用厂房，建筑面积 3586.387m ² ，配套设置生产车间、办公室、仓库、质检室、染料房、成品仓库，并配套废水化粪池及集水池、废气处理设施。建成后项目实际年产染整成衣 1000 万件、针织带 180 万米。
调查内容	1、本工程在施工期间是否有扰民现象	没有扰民 <input checked="" type="checkbox"/> 存在扰民现象，但影响较轻 <input type="checkbox"/> 存在扰民现象，影响较重 <input type="checkbox"/>
	2、本工程试生产期是否因环境污染与周边居民发生纠纷？	从来没有 <input checked="" type="checkbox"/> 发生过 <input type="checkbox"/>
	3、本工程的废气排放对您的生活、工作是否有影响？	没有影响 <input checked="" type="checkbox"/> 影响较轻 <input type="checkbox"/> 影响较重 <input type="checkbox"/>
	4、本工程的废水排放对您的生活、工作是否有影响？	没有影响 <input checked="" type="checkbox"/> 影响较轻 <input type="checkbox"/> 影响较重 <input type="checkbox"/>
	5、本工程产生的噪声对您的生活、工作是否有影响？	没有影响 <input checked="" type="checkbox"/> 影响较轻 <input type="checkbox"/> 影响较重 <input type="checkbox"/>
	6、本工程产生的固体废物对您的生活、工作是否有影响？	没有影响 <input checked="" type="checkbox"/> 影响较轻 <input type="checkbox"/> 影响较重 <input type="checkbox"/>
	7、您对本工程环境保护工作的满意程度	满意 <input checked="" type="checkbox"/> 基本满意 <input type="checkbox"/> 不满意 <input type="checkbox"/>
备注	扰民与纠纷的具体情况说明： <i>无</i>	
	公众对项目不满意的具体意见： <i>无</i>	
	您对该项目的环境保护工作有意见和建议？ <i>无</i>	

汕头市联兴发印染有限公司年产染整成衣 1000 万件、针织带

180 万米项目公众意见调查表 (个人调查)

调查人: 郑晓 调查时间: 2021 年 12 月 9 日

被调查人基本情况	姓名: <u>郑晓</u> 性别: 男 <input checked="" type="checkbox"/> 女 <input type="checkbox"/> 年龄: 30 岁以下 <input type="checkbox"/> 30~50 岁 <input type="checkbox"/> 50 岁以上 <input type="checkbox"/>
	住址: <u>海山</u> (镇) (乡) (村、街) 职业: 学生 <input type="checkbox"/> 干部 <input type="checkbox"/> 工人 <input checked="" type="checkbox"/> 农民 <input type="checkbox"/> 其他 <input type="checkbox"/> 文化程度: 大专以上 <input type="checkbox"/> 高中 (中专) <input type="checkbox"/> 初中 <input type="checkbox"/> 小学 <input type="checkbox"/> 电话: <u>13710635883</u>
项目概况	单位名称 汕头市联兴发印染有限公司
	建设地点 广东省汕头市潮阳区纺织印染环保综合处理中心 4 栋 C 单元
	建设内容 汕头市联兴发印染有限公司年产染整成衣 1000 万件、针织带 180 万米项目, 项目实际总投资 500 万元, 其中环保投资 50 万元, 租用通用厂房, 建筑面积 3586.387m ² , 配套设置生产车间、办公室、仓库、质检室、染料房、成品仓库, 并配套废水化粪池及集水池、废气处理设施。建成后项目实际年产染整成衣 1000 万件、针织带 180 万米。
调查内容	1、本工程在施工期间是否有扰民现象 没有扰民 <input type="checkbox"/> 存在扰民现象, 但影响较轻 <input type="checkbox"/> 存在扰民现象, 影响较重 <input type="checkbox"/>
	2、本工程试生产期是否因环境污染与周边居民发生纠纷? 从来没有 <input checked="" type="checkbox"/> 发生过 <input type="checkbox"/>
	3、本工程的废气排放对您的生活、工作是否有影响? 没有影响 <input checked="" type="checkbox"/> 影响较轻 <input type="checkbox"/> 影响较重 <input type="checkbox"/>
	4、本工程的废水排放对您的生活、工作是否有影响? 没有影响 <input checked="" type="checkbox"/> 影响较轻 <input type="checkbox"/> 影响较重 <input type="checkbox"/>
	5、本工程产生的噪声对您的生活、工作是否有影响? 没有影响 <input checked="" type="checkbox"/> 影响较轻 <input type="checkbox"/> 影响较重 <input type="checkbox"/>
	6、本工程产生的固体废物对您的生活、工作是否有影响? 没有影响 <input checked="" type="checkbox"/> 影响较轻 <input type="checkbox"/> 影响较重 <input type="checkbox"/>
	7、您对本工程环境保护工作的满意程度 满意 <input checked="" type="checkbox"/> 基本满意 <input type="checkbox"/> 不满意 <input type="checkbox"/>
备注	扰民与纠纷的具体情况说明: <u>无</u>
	公众对项目不满意的具体意见: <u>无</u>
	您对该项目的环境保护工作有意见和建议? <u>无</u>

汕头市联兴发印染有限公司年产染整成衣 1000 万件、针织带

180 万米项目公众意见调查表 (个人调查)

调查人: 初晓 调查时间: 2023 年 12 月 8 日

被调查人基本情况	姓名: <u>刘</u> 性别: 男 <input type="checkbox"/> 女 <input type="checkbox"/> 年龄: 30 岁以下 <input type="checkbox"/> 30-50 岁 <input checked="" type="checkbox"/> 50 岁以上 <input type="checkbox"/> 住址: <u>海门</u> (镇) (乡) (村、街) 职业: 学生 <input type="checkbox"/> 干部 <input type="checkbox"/> 工人 <input checked="" type="checkbox"/> 农民 <input type="checkbox"/> 其他 <input type="checkbox"/> 文化程度: 大专以上 <input type="checkbox"/> 高中 (中专) <input type="checkbox"/> 初中 <input type="checkbox"/> 小学 <input checked="" type="checkbox"/> 电话: <u>15216777002</u>	
项目概况	单位名称	汕头市联兴发印染有限公司
	建设地点	广东省汕头市潮阳区纺织印染环保综合处理中心 4 栋 C 单元
	建设内容	汕头市联兴发印染有限公司年产染整成衣 1000 万件、针织带 180 万米项目, 项目实际总投资 500 万元, 其中环保投资 50 万元, 租用通用厂房, 建筑面积 3586.387m ² , 配套设施生产车间、办公室、仓库、质检室、染料房、成品仓库, 并配套废水化粪池及集水池、废气处理设施。建成后项目实际年产染整成衣 1000 万件、针织带 180 万米。
调查内容	1、本工程在施工期间是否有扰民现象	没有扰民 <input type="checkbox"/> 存在扰民现象, 但影响较轻 <input type="checkbox"/> 存在扰民现象, 影响较重 <input type="checkbox"/>
	2、本工程试生产期是否因环境污染与周边居民发生纠纷?	从来没有 <input checked="" type="checkbox"/> 发生过 <input type="checkbox"/>
	3、本工程的废气排放对您的生活、工作是否有影响?	没有影响 <input checked="" type="checkbox"/> 影响较轻 <input type="checkbox"/> 影响较重 <input type="checkbox"/>
	4、本工程的废水排放对您的生活、工作是否有影响?	没有影响 <input checked="" type="checkbox"/> 影响较轻 <input type="checkbox"/> 影响较重 <input type="checkbox"/>
	5、本工程产生的噪声对您的生活、工作是否有影响?	没有影响 <input checked="" type="checkbox"/> 影响较轻 <input type="checkbox"/> 影响较重 <input type="checkbox"/>
	6、本工程产生的固体废物对您的生活、工作是否有影响?	没有影响 <input checked="" type="checkbox"/> 影响较轻 <input type="checkbox"/> 影响较重 <input type="checkbox"/>
	7、您对本工程环境保护工作的满意程度	满意 <input type="checkbox"/> 基本满意 <input type="checkbox"/> 不满意 <input type="checkbox"/>
备注	扰民与纠纷的具体情况说明:	<u>无</u>
	公众对项目不满意的具体意见:	<u>无</u>
	您对该项目的环境保护工作有意见和建议?	<u>无</u>

汕头市联兴发印染有限公司年产染整成衣 1000 万件、针织带

180 万米项目公众意见调查表 (个人调查)

调查人: 李强 调查时间: 2023 年 12 月 7 日

被调查人基本情况	姓名: <u>符德祥</u> 性别: 男 <input checked="" type="checkbox"/> 女 <input type="checkbox"/> 年龄: 30 岁以下 <input type="checkbox"/> 30~50 岁 <input checked="" type="checkbox"/> 50 岁以上 <input type="checkbox"/>
	住址: <u>安海</u> (镇) (乡) (村、街) 职业: 学生 <input type="checkbox"/> 干部 <input type="checkbox"/> 工人 <input type="checkbox"/> 农民 <input type="checkbox"/> 其他 <input checked="" type="checkbox"/> 文化程度: 大专以上 <input type="checkbox"/> 高中 (中专) <input checked="" type="checkbox"/> 初中 <input type="checkbox"/> 小学 <input type="checkbox"/> 电话: <u>13433830343</u>
项目概况	单位名称 汕头市联兴发印染有限公司
	建设地点 广东省汕头市潮阳区纺织印染环保综合处理中心 4 栋 C 单元
	建设内容 汕头市联兴发印染有限公司年产染整成衣 1000 万件、针织带 180 万米项目, 项目实际总投资 500 万元, 其中环保投资 50 万元, 租用通用厂房, 建筑面积 3586.387m ² , 配套设置生产车间、办公室、仓库、质检室、染料房、成品仓库, 并配套废水化粪池及集水池、废气处理设施。建成后项目实际年产染整成衣 1000 万件、针织带 180 万米。
调查内容	1、本工程在施工期间是否有扰民现象 没有扰民 <input checked="" type="checkbox"/> 存在扰民现象, 但影响较轻 <input type="checkbox"/> 存在扰民现象, 影响较重 <input type="checkbox"/>
	2、本工程试生产期是否因环境污染与周边居民发生纠纷? 从来没有 <input checked="" type="checkbox"/> 发生过 <input type="checkbox"/>
	3、本工程的废气排放对您的生活、工作是否有影响? 没有影响 <input checked="" type="checkbox"/> 影响较轻 <input type="checkbox"/> 影响较重 <input type="checkbox"/>
	4、本工程的废水排放对您的生活、工作是否有影响? 没有影响 <input checked="" type="checkbox"/> 影响较轻 <input type="checkbox"/> 影响较重 <input type="checkbox"/>
	5、本工程产生的噪声对您的生活、工作是否有影响? 没有影响 <input checked="" type="checkbox"/> 影响较轻 <input type="checkbox"/> 影响较重 <input type="checkbox"/>
	6、本工程产生的固体废物对您的生活、工作是否有影响? 没有影响 <input checked="" type="checkbox"/> 影响较轻 <input type="checkbox"/> 影响较重 <input type="checkbox"/>
	7、您对本工程环境保护工作的满意程度 满意 <input checked="" type="checkbox"/> 基本满意 <input type="checkbox"/> 不满意 <input type="checkbox"/>
备注	扰民与纠纷的具体情况说明: <u>无</u>
	公众对项目不满意的具体意见: <u>无</u>
	您对该项目的环境保护工作有意见和建议? <u>无</u>

汕头市联兴发印染有限公司年产染整成衣 1000 万件、针织带

180 万米项目公众意见调查表（个人调查）

调查人：林晓 调查时间：2023年12月6日

被调查人基本情况	姓名： <u>蔡永强</u> 性别：男 <input checked="" type="checkbox"/> 女 <input type="checkbox"/> 年龄：30 岁以下 <input checked="" type="checkbox"/> 30~50 岁 <input type="checkbox"/> 50 岁以上 <input type="checkbox"/>	
	住址： <u> </u> （镇）（乡）（村、街） 职业：学生 <input type="checkbox"/> 干部 <input type="checkbox"/> 工人 <input type="checkbox"/> 农民 <input type="checkbox"/> 其他 <input checked="" type="checkbox"/> 文化程度：大专以上 <input type="checkbox"/> 高中（中专） <input type="checkbox"/> 初中 <input checked="" type="checkbox"/> 小学 <input type="checkbox"/> 电话： <u>18974419440</u>	
项目概况	单位名称	汕头市联兴发印染有限公司
	建设地点	广东省汕头市潮阳区纺织印染环保综合处理中心 4 栋 C 单元
	建设内容	汕头市联兴发印染有限公司年产染整成衣 1000 万件、针织带 180 万米项目，项目实际总投资 500 万元，其中环保投资 50 万元，租用通用厂房，建筑面积 3586.387m ² ，配套设施生产车间、办公室、仓库、质检室、染料房、成品仓库，并配套废水化粪池及集水池、废气处理设施。建成后项目实际年产染整成衣 1000 万件、针织带 180 万米。
调查内容	1、本工程在施工期间是否有扰民现象	没有扰民 <input checked="" type="checkbox"/> 存在扰民现象，但影响较轻 <input type="checkbox"/> 存在扰民现象，影响较重 <input type="checkbox"/>
	2、本工程试生产期是否因环境污染与周边居民发生纠纷？	从来没有 <input checked="" type="checkbox"/> 发生过 <input type="checkbox"/>
	3、本工程的废气排放对您的生活、工作是否有影响？	没有影响 <input checked="" type="checkbox"/> 影响较轻 <input type="checkbox"/> 影响较重 <input type="checkbox"/>
	4、本工程的废水排放对您的生活、工作是否有影响？	没有影响 <input checked="" type="checkbox"/> 影响较轻 <input type="checkbox"/> 影响较重 <input type="checkbox"/>
	5、本工程产生的噪声对您的生活、工作是否有影响？	没有影响 <input checked="" type="checkbox"/> 影响较轻 <input type="checkbox"/> 影响较重 <input type="checkbox"/>
	6、本工程产生的固体废物对您的生活、工作是否有影响？	没有影响 <input checked="" type="checkbox"/> 影响较轻 <input type="checkbox"/> 影响较重 <input type="checkbox"/>
	7、您对本工程环境保护工作的满意程度	满意 <input checked="" type="checkbox"/> 基本满意 <input type="checkbox"/> 不满意 <input type="checkbox"/>
备注	扰民与纠纷的具体情况说明： <u>无</u>	
	公众对项目不满意的具体意见： <u>无</u>	
	您对该项目的环境保护工作有意见和建议？ <u>无</u>	

汕头市联兴发印染有限公司年产染整成衣 1000 万件、针织带

180 万米项目公众意见调查表（个人调查）

调查人：李强 调查时间：2023年12月9日

被调查人基本情况	姓名： <u>张少伟</u> 性别：男 <input checked="" type="checkbox"/> 女 <input type="checkbox"/> 年龄：30 岁以下 <input type="checkbox"/> 30~50 岁 <input checked="" type="checkbox"/> 50 岁以上 <input type="checkbox"/> 住址： <u>3607</u> (镇) <u>克海</u> (乡) (村、街) 职业：学生 <input type="checkbox"/> 干部 <input type="checkbox"/> 工人 <input type="checkbox"/> 农民 <input type="checkbox"/> 其他 <input checked="" type="checkbox"/> 文化程度：大专以上 <input type="checkbox"/> 高中 (中专) <input checked="" type="checkbox"/> 初中 <input type="checkbox"/> 小学 <input type="checkbox"/> 电话： <u>37908882</u>	
项目概况	单位名称	汕头市联兴发印染有限公司
	建设地点	广东省汕头市潮阳区纺织印染环保综合处理中心 4 栋 C 单元
	建设内容	汕头市联兴发印染有限公司年产染整成衣 1000 万件、针织带 180 万米项目，项目实际总投资 500 万元，其中环保投资 50 万元，租用通用厂房，建筑面积 3586.387m ² ，配套设施设置生产车间、办公室、仓库、质检室、染料房、成品仓库，并配套废水化粪池及集水池、废气处理设施。建成后项目实际年产染整成衣 1000 万件、针织带 180 万米。
调查内容	1、本工程在施工期间是否有扰民现象	没有扰民 <input checked="" type="checkbox"/> 存在扰民现象，但影响较轻 <input type="checkbox"/> 存在扰民现象，影响较重 <input type="checkbox"/>
	2、本工程试生产期是否因环境污染与周边居民发生纠纷？	从来没有 <input checked="" type="checkbox"/> 发生过 <input type="checkbox"/>
	3、本工程的废气排放对您的生活、工作是否有影响？	没有影响 <input checked="" type="checkbox"/> 影响较轻 <input type="checkbox"/> 影响较重 <input type="checkbox"/>
	4、本工程的废水排放对您的生活、工作是否有影响？	没有影响 <input checked="" type="checkbox"/> 影响较轻 <input type="checkbox"/> 影响较重 <input type="checkbox"/>
	5、本工程产生的噪声对您的生活、工作是否有影响？	没有影响 <input checked="" type="checkbox"/> 影响较轻 <input type="checkbox"/> 影响较重 <input type="checkbox"/>
	6、本工程产生的固体废物对您的生活、工作是否有影响？	没有影响 <input checked="" type="checkbox"/> 影响较轻 <input type="checkbox"/> 影响较重 <input type="checkbox"/>
	7、您对本工程环境保护工作的满意程度	满意 <input checked="" type="checkbox"/> 基本满意 <input type="checkbox"/> 不满意 <input type="checkbox"/>
备注	扰民与纠纷的具体情况说明： <u>无</u>	
	公众对项目不满意的具体意见： <u>无</u>	
	您对该项目的环境保护工作有意见和建议？ <u>无</u>	

汕头市联兴发印染有限公司年产染整成衣 1000 万件、针织带

180 万米项目公众意见调查表（个人调查）

调查人：杨强 调查时间：2022年12月5日

被调查人基本情况	姓名： <u>刘俊</u> 性别：男 <input checked="" type="checkbox"/> 女 <input type="checkbox"/> 年龄：30 岁以下 <input type="checkbox"/> 30~50 岁 <input checked="" type="checkbox"/> 50 岁以上 <input type="checkbox"/> 住址： <u>海门</u> （镇）（乡）（村、街） 职业：学生 <input type="checkbox"/> 干部 <input type="checkbox"/> 工人 <input type="checkbox"/> 农民 <input type="checkbox"/> 其他 <input checked="" type="checkbox"/> 文化程度：大专以上 <input type="checkbox"/> 高中（中专） <input type="checkbox"/> 初中 <input checked="" type="checkbox"/> 小学 <input type="checkbox"/> 电话： <u>18166286503</u>	
项目概况	单位名称	汕头市联兴发印染有限公司
	建设地点	广东省汕头市潮阳区纺织印染环保综合处理中心 4 栋 C 单元
	建设内容	汕头市联兴发印染有限公司年产染整成衣 1000 万件、针织带 180 万米项目，项目实际总投资 500 万元，其中环保投资 50 万元，租用通用厂房，建筑面积 3586.387m ² ，配套设施生产车间、办公室、仓库、质检室、染料房、成品仓库，并配套废水化粪池及集水池、废气处理设施。建成后项目实际年产染整成衣 1000 万件、针织带 180 万米。
调查内容	1、本工程在施工期间是否有扰民现象	没有扰民 <input checked="" type="checkbox"/> 存在扰民现象，但影响较轻 <input type="checkbox"/> 存在扰民现象，影响较重 <input type="checkbox"/>
	2、本工程试生产期是否因环境污染与周边居民发生纠纷？	从来没有 <input checked="" type="checkbox"/> 发生过 <input type="checkbox"/>
	3、本工程的废气排放对您的生活、工作是否有影响？	没有影响 <input checked="" type="checkbox"/> 影响较轻 <input type="checkbox"/> 影响较重 <input type="checkbox"/>
	4、本工程的废水排放对您的生活、工作是否有影响？	没有影响 <input checked="" type="checkbox"/> 影响较轻 <input type="checkbox"/> 影响较重 <input type="checkbox"/>
	5、本工程产生的噪声对您的生活、工作是否有影响？	没有影响 <input checked="" type="checkbox"/> 影响较轻 <input type="checkbox"/> 影响较重 <input type="checkbox"/>
	6、本工程产生的固体废物对您的生活、工作是否有影响？	没有影响 <input checked="" type="checkbox"/> 影响较轻 <input type="checkbox"/> 影响较重 <input type="checkbox"/>
	7、您对本工程环境保护工作的满意程度	满意 <input checked="" type="checkbox"/> 基本满意 <input type="checkbox"/> 不满意 <input type="checkbox"/>
备注	扰民与纠纷的具体情况说明： <u>无</u>	
	公众对项目不满意的具体意见： <u>无</u>	
	您对该项目的环境保护工作有意见和建议？ <u>无</u>	

汕头市联兴发印染有限公司年产染整成衣 1000 万件、针织带

180 万米项目公众意见调查表 (个人调查)

调查人: 李德 调查时间: 2023 年 12 月 5 日

被调查人基本情况	姓名: <u>曹钢明</u> 性别: 男 <input checked="" type="checkbox"/> 女 <input type="checkbox"/> 年龄: 30 岁以下 <input type="checkbox"/> 30~50 岁 <input checked="" type="checkbox"/> 50 岁以上 <input type="checkbox"/>	
	住址: <u>海门</u> (镇) (乡) (村、街) 职业: 学生 <input type="checkbox"/> 干部 <input type="checkbox"/> 工人 <input type="checkbox"/> 农民 <input type="checkbox"/> 其他 <input checked="" type="checkbox"/> 文化程度: 大专以上 <input type="checkbox"/> 高中 (中专) <input type="checkbox"/> 初中 <input checked="" type="checkbox"/> 小学 <input type="checkbox"/> 电话: <u>15018377718</u>	
项目概况	单位名称	汕头市联兴发印染有限公司
	建设地点	广东省汕头市潮阳区纺织印染环保综合处理中心 4 栋 C 单元
	建设内容	汕头市联兴发印染有限公司年产染整成衣 1000 万件、针织带 180 万米项目, 项目实际总投资 500 万元, 其中环保投资 50 万元, 租用通用厂房, 建筑面积 3586.387m ² , 配套设置生产车间、办公室、仓库、质检室、染料房、成品仓库, 并配套废水化粪池及集水池、废气处理设施。建成后项目实际年产染整成衣 1000 万件、针织带 180 万米。
调查内容	1、本工程在施工期间是否有扰民现象	没有扰民 <input checked="" type="checkbox"/> 存在扰民现象, 但影响较轻 <input type="checkbox"/> 存在扰民现象, 影响较重 <input type="checkbox"/>
	2、本工程试生产期是否因环境污染与周边居民发生纠纷?	从来没有 <input checked="" type="checkbox"/> 发生过 <input type="checkbox"/>
	3、本工程的废气排放对您的生活、工作是否有影响?	没有影响 <input checked="" type="checkbox"/> 影响较轻 <input type="checkbox"/> 影响较重 <input type="checkbox"/>
	4、本工程的废水排放对您的生活、工作是否有影响?	没有影响 <input checked="" type="checkbox"/> 影响较轻 <input type="checkbox"/> 影响较重 <input type="checkbox"/>
	5、本工程产生的噪声对您的生活、工作是否有影响?	没有影响 <input checked="" type="checkbox"/> 影响较轻 <input type="checkbox"/> 影响较重 <input type="checkbox"/>
	6、本工程产生的固体废物对您的生活、工作是否有影响?	没有影响 <input checked="" type="checkbox"/> 影响较轻 <input type="checkbox"/> 影响较重 <input type="checkbox"/>
	7、您对本工程环境保护工作的满意程度	满意 <input checked="" type="checkbox"/> 基本满意 <input type="checkbox"/> 不满意 <input type="checkbox"/>
备注	扰民与纠纷的具体情况说明: <u>无</u>	
	公众对项目不满意的具体意见: <u>无</u>	
	您对该项目的环境保护工作有意见和建议? <u>无</u>	

汕头市联兴发印染有限公司年产染整成衣 1000 万件、针织带

180 万米项目公众意见调查表 (个人调查)

调查人: 和胜 调查时间: 2023 年 12 月 7 日

被调查人基本情况	姓名: <u>叶先波</u> 性别: 男 <input type="checkbox"/> 女 <input type="checkbox"/> 年龄: 30 岁以下 <input type="checkbox"/> 30-50 岁 <input checked="" type="checkbox"/> 50 岁以上 <input type="checkbox"/>
	住址: <u>海门</u> (镇) (乡) (村、街) 职业: 学生 <input type="checkbox"/> 干部 <input type="checkbox"/> 工人 <input checked="" type="checkbox"/> 农民 <input type="checkbox"/> 其他 <input type="checkbox"/> 文化程度: 大专以上 <input type="checkbox"/> 高中 (中专) <input type="checkbox"/> 初中 <input type="checkbox"/> 小学 <input type="checkbox"/> 电话: <u>13682995508</u>
项目概况	单位名称: 汕头市联兴发印染有限公司
	建设地点: 广东省汕头市潮阳区纺织印染环保综合处理中心 4 栋 C 单元
	建设内容: 汕头市联兴发印染有限公司年产染整成衣 1000 万件、针织带 180 万米项目, 项目实际总投资 500 万元, 其中环保投资 50 万元, 租用通用厂房, 建筑面积 3586.387m ² , 配套设置生产车间、办公室、仓库、质检室、染料房、成品仓库, 并配套废水化粪池及集水池、废气处理设施。建成后项目实际年产染整成衣 1000 万件、针织带 180 万米。
调查内容	1、本工程在施工期间是否有扰民现象 没有扰民 <input type="checkbox"/> 存在扰民现象, 但影响较轻 <input type="checkbox"/> 存在扰民现象, 影响较重 <input type="checkbox"/>
	2、本工程试生产期是否因环境污染与周边居民发生纠纷? 从来没有 <input checked="" type="checkbox"/> 发生过 <input type="checkbox"/>
	3、本工程的废气排放对您的生活、工作是否有影响? 没有影响 <input checked="" type="checkbox"/> 影响较轻 <input type="checkbox"/> 影响较重 <input type="checkbox"/>
	4、本工程的废水排放对您的生活、工作是否有影响? 没有影响 <input checked="" type="checkbox"/> 影响较轻 <input type="checkbox"/> 影响较重 <input type="checkbox"/>
	5、本工程产生的噪声对您的生活、工作是否有影响? 没有影响 <input checked="" type="checkbox"/> 影响较轻 <input type="checkbox"/> 影响较重 <input type="checkbox"/>
	6、本工程产生的固体废物对您的生活、工作是否有影响? 没有影响 <input checked="" type="checkbox"/> 影响较轻 <input type="checkbox"/> 影响较重 <input type="checkbox"/>
	7、您对本工程环境保护工作的满意程度 满意 <input checked="" type="checkbox"/> 基本满意 <input type="checkbox"/> 不满意 <input type="checkbox"/>
备注	扰民与纠纷的具体情况说明: <u>无</u>
	公众对项目不满意的具体意见: <u>无</u>
	您对该项目的环境保护工作有意见和建议? <u>无</u>

汕头市联兴发印染有限公司年产染整成衣 1000 万件、针织带

180 万米项目公众意见调查表（个人调查）

调查人：朱国强 调查时间：2023年12月8日

被调查人基本情况	姓名： <u>朱国强</u> 性别：男 <input checked="" type="checkbox"/> 女 <input type="checkbox"/> 年龄：30 岁以下 <input type="checkbox"/> 30~50 岁 <input checked="" type="checkbox"/> 50 岁以上 <input type="checkbox"/>
	住址： <u>海门</u> （镇）（乡）（村、街） 职业：学生 <input type="checkbox"/> 干部 <input type="checkbox"/> 工人 <input type="checkbox"/> 农民 <input type="checkbox"/> 其他 <input checked="" type="checkbox"/> 文化程度：大专以上 <input type="checkbox"/> 高中（中专） <input type="checkbox"/> 初中 <input checked="" type="checkbox"/> 小学 <input type="checkbox"/> 电话： <u>13539668448</u>
项目概况	单位名称 汕头市联兴发印染有限公司
	建设地点 广东省汕头市潮阳区纺织印染环保综合处理中心 4 栋 C 单元
	建设内容 汕头市联兴发印染有限公司年产染整成衣 1000 万件、针织带 180 万米项目，项目实际总投资 500 万元，其中环保投资 50 万元，租用通用厂房，建筑面积 3586.387m ² ，配套设置生产车间、办公室、仓库、质检室、染料房、成品仓库，并配套废水化粪池及集水池、废气处理设施。建成后项目实际年产染整成衣 1000 万件、针织带 180 万米。
调查内容	1、本工程在施工期间是否有扰民现象 没有扰民 <input checked="" type="checkbox"/> 存在扰民现象，但影响较轻 <input type="checkbox"/> 存在扰民现象，影响较重 <input type="checkbox"/>
	2、本工程试生产期是否因环境污染与周边居民发生纠纷？ 从来没有 <input checked="" type="checkbox"/> 发生过 <input type="checkbox"/>
	3、本工程的废气排放对您的生活、工作是否有影响？ 没有影响 <input checked="" type="checkbox"/> 影响较轻 <input type="checkbox"/> 影响较重 <input type="checkbox"/>
	4、本工程的废水排放对您的生活、工作是否有影响？ 没有影响 <input checked="" type="checkbox"/> 影响较轻 <input type="checkbox"/> 影响较重 <input type="checkbox"/>
	5、本工程产生的噪声对您的生活、工作是否有影响？ 没有影响 <input checked="" type="checkbox"/> 影响较轻 <input type="checkbox"/> 影响较重 <input type="checkbox"/>
	6、本工程产生的固体废物对您的生活、工作是否有影响？ 没有影响 <input checked="" type="checkbox"/> 影响较轻 <input type="checkbox"/> 影响较重 <input type="checkbox"/>
	7、您对本工程环境保护工作的满意程度 满意 <input checked="" type="checkbox"/> 基本满意 <input type="checkbox"/> 不满意 <input type="checkbox"/>
备注	扰民与纠纷的具体情况说明： <u>无</u>
	公众对项目不满意的具体意见： <u>无</u>
	您对该项目的环境保护工作有意见和建议？ <u>无</u>

汕头市联兴发印染有限公司年产染整成衣 1000 万件、针织带

180 万米项目公众意见调查表 (个人调查)

调查人: 李瑞 调查时间: 2023 年 12 月 15 日

被调查人基本情况	姓名: <u>吴品</u> 性别: 男 <input checked="" type="checkbox"/> 女 <input type="checkbox"/> 年龄: 30 岁以下 <input type="checkbox"/> 30~50 岁 <input checked="" type="checkbox"/> 50 岁以上 <input type="checkbox"/>	
	住址: <u>海门</u> (镇) (乡) (村、街) 职业: 学生 <input type="checkbox"/> 干部 <input type="checkbox"/> 工人 <input type="checkbox"/> 农民 <input type="checkbox"/> 其他 <input checked="" type="checkbox"/> 文化程度: 大专以上 <input type="checkbox"/> 高中 (中专) <input type="checkbox"/> 初中 <input checked="" type="checkbox"/> 小学 <input type="checkbox"/> 电话: <u>13715829270</u>	
项目概况	单位名称	汕头市联兴发印染有限公司
	建设地点	广东省汕头市潮阳区纺织印染环保综合处理中心 4 栋 C 单元
	建设内容	汕头市联兴发印染有限公司年产染整成衣 1000 万件、针织带 180 万米项目, 项目实际总投资 500 万元, 其中环保投资 50 万元, 租用通用厂房, 建筑面积 3586.387m ² , 配套设置生产车间、办公室、仓库、质检室、染料房、成品仓库, 并配套废水化粪池及集水池、废气处理设施。建成后项目实际年产染整成衣 1000 万件、针织带 180 万米。
调查内容	1、本工程在施工期间是否有扰民现象	没有扰民 <input checked="" type="checkbox"/> 存在扰民现象, 但影响较轻 <input type="checkbox"/> 存在扰民现象, 影响较重 <input type="checkbox"/>
	2、本工程试生产期是否因环境污染与周边居民发生纠纷?	从来没有 <input checked="" type="checkbox"/> 发生过 <input type="checkbox"/>
	3、本工程的废气排放对您的生活、工作是否有影响?	没有影响 <input checked="" type="checkbox"/> 影响较轻 <input type="checkbox"/> 影响较重 <input type="checkbox"/>
	4、本工程的废水排放对您的生活、工作是否有影响?	没有影响 <input checked="" type="checkbox"/> 影响较轻 <input type="checkbox"/> 影响较重 <input type="checkbox"/>
	5、本工程产生的噪声对您的生活、工作是否有影响?	没有影响 <input checked="" type="checkbox"/> 影响较轻 <input type="checkbox"/> 影响较重 <input type="checkbox"/>
	6、本工程产生的固体废物对您的生活、工作是否有影响?	没有影响 <input checked="" type="checkbox"/> 影响较轻 <input type="checkbox"/> 影响较重 <input type="checkbox"/>
	7、您对本工程环境保护工作的满意程度	满意 <input checked="" type="checkbox"/> 基本满意 <input type="checkbox"/> 不满意 <input type="checkbox"/>
备注	扰民与纠纷的具体情况说明: <u>无</u>	
	公众对项目不满意的具体意见: <u>无</u>	
	您对该项目的环境保护工作有意见和建议? <u>无</u>	

汕头市联兴发印染有限公司年产染整成衣 1000 万件、针织带

180 万米项目公众意见调查表（个人调查）

调查人：朱晓 调查时间：2023年12月8日

被调查人基本情况	姓名： <u>蔡文</u> 性别：男 <input type="checkbox"/> 女 <input checked="" type="checkbox"/> 年龄：30 岁以下 <input type="checkbox"/> 30~50 岁 <input checked="" type="checkbox"/> 50 岁以上 <input type="checkbox"/>	
	住址： <u>海门</u> （镇）（乡）（村、街） 职业：学生 <input type="checkbox"/> 干部 <input type="checkbox"/> 工人 <input type="checkbox"/> 农民 <input type="checkbox"/> 其他 <input type="checkbox"/> 文化程度：大专以上 <input type="checkbox"/> 高中（中专） <input type="checkbox"/> 初中 <input checked="" type="checkbox"/> 小学 <input type="checkbox"/> 电话： <u>13433397255</u>	
项目概况	单位名称	汕头市联兴发印染有限公司
	建设地点	广东省汕头市潮阳区纺织印染环保综合处理中心 4 栋 C 单元
	建设内容	汕头市联兴发印染有限公司年产染整成衣 1000 万件、针织带 180 万米项目，项目实际总投资 500 万元，其中环保投资 50 万元，租用通用厂房，建筑面积 3586.387m ² ，配套设置生产车间、办公室、仓库、质检室、染料房、成品仓库，并配套废水化粪池及集水池、废气处理设施。建成后项目实际年产染整成衣 1000 万件、针织带 180 万米。
调查内容	1、本工程在施工期间是否有扰民现象	没有扰民 <input checked="" type="checkbox"/> 存在扰民现象，但影响较轻 <input type="checkbox"/> 存在扰民现象，影响较重 <input type="checkbox"/>
	2、本工程试生产期是否因环境污染与周边居民发生纠纷？	从来没有 <input checked="" type="checkbox"/> 发生过 <input type="checkbox"/>
	3、本工程的废气排放对您的生活、工作是否有影响？	没有影响 <input checked="" type="checkbox"/> 影响较轻 <input type="checkbox"/> 影响较重 <input type="checkbox"/>
	4、本工程的废水排放对您的生活、工作是否有影响？	没有影响 <input checked="" type="checkbox"/> 影响较轻 <input type="checkbox"/> 影响较重 <input type="checkbox"/>
	5、本工程产生的噪声对您的生活、工作是否有影响？	没有影响 <input checked="" type="checkbox"/> 影响较轻 <input type="checkbox"/> 影响较重 <input type="checkbox"/>
	6、本工程产生的固体废物对您的生活、工作是否有影响？	没有影响 <input checked="" type="checkbox"/> 影响较轻 <input type="checkbox"/> 影响较重 <input type="checkbox"/>
	7、您对本工程环境保护工作的满意程度	满意 <input checked="" type="checkbox"/> 基本满意 <input type="checkbox"/> 不满意 <input type="checkbox"/>
备注	扰民与纠纷的具体情况说明： <u>无</u>	
	公众对项目不满意的具体意见： <u>无</u>	
	您对该项目的环境保护工作有意见和建议？ <u>无</u>	

汕头市联兴发印染有限公司年产染整成衣 1000 万件、针织带

180 万米项目公众意见调查表 (个人调查)

调查人: 李泽伟 调查时间: 2023年12月7日

被调查人基本情况	姓名: <u>李泽伟</u> 性别: 男 <input checked="" type="checkbox"/> 女 <input type="checkbox"/> 年龄: 30 岁以下 <input checked="" type="checkbox"/> 30-50 岁 <input type="checkbox"/> 50 岁以上 <input type="checkbox"/>	
	住址: <u>铜盆</u> (镇) (乡) (村、街)	
职业: 学生 <input type="checkbox"/> 干部 <input type="checkbox"/> 工人 <input type="checkbox"/> 农民 <input type="checkbox"/> 其他 <input checked="" type="checkbox"/>		
文化程度: 大专以上 <input type="checkbox"/> 高中 (中专) <input type="checkbox"/> 初中 <input checked="" type="checkbox"/> 小学 <input type="checkbox"/> 电话: <u>17666078414</u>		
项目概况	单位名称	汕头市联兴发印染有限公司
	建设地点	广东省汕头市潮阳区纺织印染环保综合处理中心 4 栋 C 单元
	建设内容	汕头市联兴发印染有限公司年产染整成衣 1000 万件、针织带 180 万米项目, 项目实际总投资 500 万元, 其中环保投资 50 万元, 租用通用厂房, 建筑面积 3586.387m ² , 配套设置生产车间、办公室、仓库、质检室、染料房、成品仓库, 并配套废水化粪池及集水池、废气处理设施。建成后项目实际年产染整成衣 1000 万件、针织带 180 万米。
调查内容	1、本工程在施工期间是否有扰民现象	没有扰民 <input checked="" type="checkbox"/> 存在扰民现象, 但影响较轻 <input type="checkbox"/> 存在扰民现象, 影响较重 <input type="checkbox"/>
	2、本工程试生产期是否因环境污染与周边居民发生纠纷?	从来没有 <input checked="" type="checkbox"/> 发生过 <input type="checkbox"/>
	3、本工程的废气排放对您的生活、工作是否有影响?	没有影响 <input checked="" type="checkbox"/> 影响较轻 <input type="checkbox"/> 影响较重 <input type="checkbox"/>
	4、本工程的废水排放对您的生活、工作是否有影响?	没有影响 <input checked="" type="checkbox"/> 影响较轻 <input type="checkbox"/> 影响较重 <input type="checkbox"/>
	5、本工程产生的噪声对您的生活、工作是否有影响?	没有影响 <input checked="" type="checkbox"/> 影响较轻 <input type="checkbox"/> 影响较重 <input type="checkbox"/>
	6、本工程产生的固体废物对您的生活、工作是否有影响?	没有影响 <input checked="" type="checkbox"/> 影响较轻 <input type="checkbox"/> 影响较重 <input type="checkbox"/>
	7、您对本工程环境保护工作的满意程度	满意 <input checked="" type="checkbox"/> 基本满意 <input type="checkbox"/> 不满意 <input type="checkbox"/>
备注	扰民与纠纷的具体情况说明: <u>无</u>	
	公众对项目不满意的具体意见: <u>无</u>	
	您对该项目的环境保护工作有意见和建议? <u>无</u>	

汕头市联兴发印染有限公司年产染整成衣 1000 万件、针织带

180 万米项目公众意见调查表（个人调查）

调查人：初彤 调查时间：2023年12月8日

被调查人基本情况	姓名： <u>陈荣莲</u> 性别：男 <input type="checkbox"/> 女 <input checked="" type="checkbox"/> 年龄：30 岁以下 <input checked="" type="checkbox"/> 30~50 岁 <input type="checkbox"/> 50 岁以上 <input type="checkbox"/> 住址： <u>海门</u> （镇）（乡）（村、街） 职业：学生 <input type="checkbox"/> 干部 <input type="checkbox"/> 工人 <input type="checkbox"/> 农民 <input type="checkbox"/> 其他 <input type="checkbox"/> 文化程度：大专以上 <input type="checkbox"/> 高中（中专） <input checked="" type="checkbox"/> 初中 <input type="checkbox"/> 小学 <input type="checkbox"/> 电话： <u>13726518574</u>	
项目概况	单位名称	汕头市联兴发印染有限公司
	建设地点	广东省汕头市潮阳区纺织印染环保综合处理中心 4 栋 C 单元
	建设内容	汕头市联兴发印染有限公司年产染整成衣 1000 万件、针织带 180 万米项目，项目实际总投资 500 万元，其中环保投资 50 万元，租用通用厂房，建筑面积 3586.387m ² ，配套设施生产车间、办公室、仓库、质检室、染料房、成品仓库，并配套废水化粪池及集水池、废气处理设施。建成后项目实际年产染整成衣 1000 万件、针织带 180 万米。
调查内容	1、本工程在施工期间是否有扰民现象	没有扰民 <input type="checkbox"/> 存在扰民现象，但影响较轻 <input type="checkbox"/> 存在扰民现象，影响较重 <input type="checkbox"/>
	2、本工程试生产期是否因环境污染与周边居民发生纠纷？	从来没有 <input checked="" type="checkbox"/> 发生过 <input type="checkbox"/>
	3、本工程的废气排放对您的生活、工作是否有影响？	没有影响 <input checked="" type="checkbox"/> 影响较轻 <input type="checkbox"/> 影响较重 <input type="checkbox"/>
	4、本工程的废水排放对您的生活、工作是否有影响？	没有影响 <input checked="" type="checkbox"/> 影响较轻 <input type="checkbox"/> 影响较重 <input type="checkbox"/>
	5、本工程产生的噪声对您的生活、工作是否有影响？	没有影响 <input checked="" type="checkbox"/> 影响较轻 <input type="checkbox"/> 影响较重 <input type="checkbox"/>
	6、本工程产生的固体废物对您的生活、工作是否有影响？	没有影响 <input checked="" type="checkbox"/> 影响较轻 <input type="checkbox"/> 影响较重 <input type="checkbox"/>
	7、您对本工程环境保护工作的满意程度	满意 <input type="checkbox"/> 基本满意 <input checked="" type="checkbox"/> 不满意 <input type="checkbox"/>
备注	扰民与纠纷的具体情况说明： <u>无</u>	
	公众对项目不满意的具体意见： <u>无</u>	
	您对该项目的环境保护工作有意见和建议？ <u>无</u>	

汕头市联兴发印染有限公司年产染整成衣 1000 万件、针织带

180 万米项目公众意见调查表 (个人调查)

调查人: 朱新 调查时间: 2023 年 12 月 8 日

被调查人基本情况	姓名: <u>朱新</u> 性别: 男 <input checked="" type="checkbox"/> 女 <input type="checkbox"/> 年龄: 30 岁以下 <input type="checkbox"/> 30~50 岁 <input checked="" type="checkbox"/> 50 岁以上 <input type="checkbox"/>
	住址: <u>海门</u> (镇) (乡) (村、街) 职业: 学生 <input type="checkbox"/> 干部 <input type="checkbox"/> 工人 <input type="checkbox"/> 农民 <input checked="" type="checkbox"/> 其他 <input type="checkbox"/> 文化程度: 大专以上 <input type="checkbox"/> 高中 (中专) <input type="checkbox"/> 初中 <input type="checkbox"/> 小学 <input checked="" type="checkbox"/> 电话: <u>13542897173</u>
项目概况	单位名称: 汕头市联兴发印染有限公司
	建设地点: 广东省汕头市潮阳区纺织印染环保综合处理中心 4 栋 C 单元
	建设内容: 汕头市联兴发印染有限公司年产染整成衣 1000 万件、针织带 180 万米项目, 项目实际总投资 500 万元, 其中环保投资 50 万元, 租用通用厂房, 建筑面积 3586.387m ² , 配套设施设置生产车间、办公室、仓库、质检室、染料房、成品仓库, 并配套废水化粪池及集水池、废气处理设施。建成后项目实际年产染整成衣 1000 万件、针织带 180 万米。
调查内容	1、本工程在施工期间是否有扰民现象 没有扰民 <input checked="" type="checkbox"/> 存在扰民现象, 但影响较轻 <input type="checkbox"/> 存在扰民现象, 影响较重 <input type="checkbox"/>
	2、本工程试生产期是否因环境污染与周边居民发生纠纷? 从来没有 <input checked="" type="checkbox"/> 发生过 <input type="checkbox"/>
	3、本工程的废气排放对您的生活、工作是否有影响? 没有影响 <input checked="" type="checkbox"/> 影响较轻 <input type="checkbox"/> 影响较重 <input type="checkbox"/>
	4、本工程的废水排放对您的生活、工作是否有影响? 没有影响 <input checked="" type="checkbox"/> 影响较轻 <input type="checkbox"/> 影响较重 <input type="checkbox"/>
	5、本工程产生的噪声对您的生活、工作是否有影响? 没有影响 <input checked="" type="checkbox"/> 影响较轻 <input type="checkbox"/> 影响较重 <input type="checkbox"/>
	6、本工程产生的固体废物对您的生活、工作是否有影响? 没有影响 <input checked="" type="checkbox"/> 影响较轻 <input type="checkbox"/> 影响较重 <input type="checkbox"/>
	7、您对本工程环境保护工作的满意程度 满意 <input checked="" type="checkbox"/> 基本满意 <input type="checkbox"/> 不满意 <input type="checkbox"/>
备注	扰民与纠纷的具体情况说明: <u>没</u>
	公众对项目不满意的具体意见: <u>没</u>
	您对该项目的环境保护工作有意见和建议? <u>没</u>

汕头市联兴发印染有限公司年产染整成衣 1000 万件、针织带

180 万米项目公众意见调查表（个人调查）

调查人：*郑* 调查时间：2023年12月5日

被调查人基本情况	姓名： <i>郑</i> 性别：男 <input checked="" type="checkbox"/> 女 <input type="checkbox"/> 年龄：30岁以下 <input type="checkbox"/> 30-50岁 <input checked="" type="checkbox"/> 50岁以上 <input type="checkbox"/> 住址： <i>海门镇</i> (乡) (村、街) 职业：学生 <input type="checkbox"/> 干部 <input type="checkbox"/> 工人 <input type="checkbox"/> 农民 <input type="checkbox"/> 其他 <input type="checkbox"/> 文化程度：大专以上 <input type="checkbox"/> 高中(中专) <input type="checkbox"/> 初中 <input type="checkbox"/> 小学 <input checked="" type="checkbox"/> 电话： <i>15367672112</i>	
项目概况	单位名称	汕头市联兴发印染有限公司
	建设地点	广东省汕头市潮阳区纺织印染环保综合处理中心4栋C单元
	建设内容	汕头市联兴发印染有限公司年产染整成衣 1000 万件、针织带 180 万米项目，项目实际总投资 500 万元，其中环保投资 50 万元，租用通用厂房，建筑面积 3586.387m ² ，配套设施设置生产车间、办公室、仓库、质检室、染料房、成品仓库，并配套废水化粪池及集水池、废气处理设施。建成后项目实际年产染整成衣 1000 万件、针织带 180 万米。
调查内容	1、本工程在施工期间是否有扰民现象	没有扰民 <input checked="" type="checkbox"/> 存在扰民现象，但影响较轻 <input type="checkbox"/> 存在扰民现象，影响较重 <input type="checkbox"/>
	2、本工程试生产期是否因环境污染与周边居民发生纠纷？	从来没有 <input checked="" type="checkbox"/> 发生过 <input type="checkbox"/>
	3、本工程的废气排放对您的生活、工作是否有影响？	没有影响 <input checked="" type="checkbox"/> 影响较轻 <input type="checkbox"/> 影响较重 <input type="checkbox"/>
	4、本工程的废水排放对您的生活、工作是否有影响？	没有影响 <input checked="" type="checkbox"/> 影响较轻 <input type="checkbox"/> 影响较重 <input type="checkbox"/>
	5、本工程产生的噪声对您的生活、工作是否有影响？	没有影响 <input checked="" type="checkbox"/> 影响较轻 <input type="checkbox"/> 影响较重 <input type="checkbox"/>
	6、本工程产生的固体废物对您的生活、工作是否有影响？	没有影响 <input checked="" type="checkbox"/> 影响较轻 <input type="checkbox"/> 影响较重 <input type="checkbox"/>
	7、您对本工程环境保护工作的满意程度	满意 <input checked="" type="checkbox"/> 基本满意 <input type="checkbox"/> 不满意 <input type="checkbox"/>
备注	扰民与纠纷的具体情况说明： <i>无</i>	
	公众对项目不满意的具体意见： <i>无</i>	
	您对该项目的环境保护工作有意见和建议？ <i>无</i>	

汕头市联兴发印染有限公司年产染整成衣 1000 万件、针织带

180 万米项目公众意见调查表（个人调查）

调查人：*刘银志* 调查时间：2023 年 12 月 5 日

被调查人基本情况	姓名： <i>刘银志</i> 性别：男 <input checked="" type="checkbox"/> 女 <input type="checkbox"/> 年龄：30 岁以下 <input type="checkbox"/> 30~50 岁 <input checked="" type="checkbox"/> 50 岁以上 <input type="checkbox"/>	
	住址： <i>海门</i> （镇）（乡）（村、街） 职业：学生 <input type="checkbox"/> 干部 <input type="checkbox"/> 工人 <input type="checkbox"/> 农民 <input type="checkbox"/> 其他 <input checked="" type="checkbox"/> 文化程度：大专以上 <input type="checkbox"/> 高中（中专） <input type="checkbox"/> 初中 <input type="checkbox"/> 小学 <input checked="" type="checkbox"/> 电话： <i>18211211891</i>	
项目概况	单位名称	汕头市联兴发印染有限公司
	建设地点	广东省汕头市潮阳区纺织印染环保综合处理中心 4 栋 C 单元
	建设内容	汕头市联兴发印染有限公司年产染整成衣 1000 万件、针织带 180 万米项目，项目实际总投资 500 万元，其中环保投资 50 万元，租用通用厂房，建筑面积 3586.387m ² ，配套设施生产车间、办公室、仓库、质检室、染料房、成品仓库，并配套废水化粪池及集水池、废气处理设施。建成后项目实际年产染整成衣 1000 万件、针织带 180 万米。
调查内容	1、本工程在施工期间是否有扰民现象	没有扰民 <input checked="" type="checkbox"/> 存在扰民现象，但影响较轻 <input type="checkbox"/> 存在扰民现象，影响较重 <input type="checkbox"/>
	2、本工程试生产期是否因环境污染与周边居民发生纠纷？	从来没有 <input checked="" type="checkbox"/> 发生过 <input type="checkbox"/>
	3、本工程的废气排放对您的生活、工作是否有影响？	没有影响 <input checked="" type="checkbox"/> 影响较轻 <input type="checkbox"/> 影响较重 <input type="checkbox"/>
	4、本工程的废水排放对您的生活、工作是否有影响？	没有影响 <input checked="" type="checkbox"/> 影响较轻 <input type="checkbox"/> 影响较重 <input type="checkbox"/>
	5、本工程产生的噪声对您的生活、工作是否有影响？	没有影响 <input checked="" type="checkbox"/> 影响较轻 <input type="checkbox"/> 影响较重 <input type="checkbox"/>
	6、本工程产生的固体废物对您的生活、工作是否有影响？	没有影响 <input checked="" type="checkbox"/> 影响较轻 <input type="checkbox"/> 影响较重 <input type="checkbox"/>
	7、您对本工程环境保护工作的满意程度	满意 <input type="checkbox"/> 基本满意 <input type="checkbox"/> 不满意 <input type="checkbox"/>
备注	扰民与纠纷的具体情况说明： <i>无</i>	
	公众对项目不满意的具体意见： <i>无</i>	
	您对该项目的环境保护工作有意见和建议？ <i>无</i>	

汕头市联兴发印染有限公司年产染整成衣 1000 万件、针织带

180 万米项目公众意见调查表（个人调查）

调查人：2023 调查时间：2023 年 12 月 7 日

被调查人基本情况		姓名： <u>杨志</u> 性别：男 <input checked="" type="checkbox"/> 女 <input type="checkbox"/> 年龄：30 岁以下 <input type="checkbox"/> 30-50 岁 <input checked="" type="checkbox"/> 50 岁以上 <input type="checkbox"/> 住址： <u>金坑</u> （镇）（乡）（村、街） 职业：学生 <input type="checkbox"/> 干部 <input type="checkbox"/> 工人 <input type="checkbox"/> 农民 <input type="checkbox"/> 其他 <input checked="" type="checkbox"/> 文化程度：大专以上 <input type="checkbox"/> 高中（中专） <input type="checkbox"/> 初中 <input checked="" type="checkbox"/> 小学 <input type="checkbox"/> 电话： <u>15986866006</u>
项目概况	单位名称	汕头市联兴发印染有限公司
	建设地点	广东省汕头市潮阳区纺织印染环保综合处理中心 4 栋 C 单元
	建设内容	汕头市联兴发印染有限公司年产染整成衣 1000 万件、针织带 180 万米项目，项目实际总投资 500 万元，其中环保投资 50 万元，租用通用厂房，建筑面积 3586.387m ² ，配套设施生产车间、办公室、仓库、质检室、染料房、成品仓库，并配套废水化粪池及集水池、废气处理设施。建成后项目实际年产染整成衣 1000 万件、针织带 180 万米。
调查内容	1、本工程在施工期间是否有扰民现象	没有扰民 <input checked="" type="checkbox"/> 存在扰民现象，但影响较轻 <input type="checkbox"/> 存在扰民现象，影响较重 <input type="checkbox"/>
	2、本工程试生产期是否因环境污染与周边居民发生纠纷？	从来没有 <input checked="" type="checkbox"/> 发生过 <input type="checkbox"/>
	3、本工程的废气排放对您的生活、工作是否有影响？	没有影响 <input checked="" type="checkbox"/> 影响较轻 <input type="checkbox"/> 影响较重 <input type="checkbox"/>
	4、本工程的废水排放对您的生活、工作是否有影响？	没有影响 <input checked="" type="checkbox"/> 影响较轻 <input type="checkbox"/> 影响较重 <input type="checkbox"/>
	5、本工程产生的噪声对您的生活、工作是否有影响？	没有影响 <input checked="" type="checkbox"/> 影响较轻 <input type="checkbox"/> 影响较重 <input type="checkbox"/>
	6、本工程产生的固体废物对您的生活、工作是否有影响？	没有影响 <input checked="" type="checkbox"/> 影响较轻 <input type="checkbox"/> 影响较重 <input type="checkbox"/>
	7、您对本工程环境保护工作的满意程度	满意 <input type="checkbox"/> 基本满意 <input type="checkbox"/> 不满意 <input type="checkbox"/>
备注	扰民与纠纷的具体情况说明： <u>无</u>	
	公众对项目不满意的具体意见： <u>无</u>	
	您对该项目的环境保护工作有意见和建议？ <u>无</u>	

汕头市联兴发印染有限公司年产染整成衣 1000 万件、针织带

180 万米项目公众意见调查表 (个人调查)

调查人: 朱胜 调查时间: 2021 年 12 月 6 日

被调查人基本情况	姓名: <u>朱胜</u> 性别: 男 <input checked="" type="checkbox"/> 女 <input type="checkbox"/> 年龄: 30 岁以下 <input type="checkbox"/> 30-50 岁 <input checked="" type="checkbox"/> 50 岁以上 <input type="checkbox"/> 住址: <u>海门</u> (镇) (乡) (村、街) 职业: 学生 <input type="checkbox"/> 干部 <input type="checkbox"/> 工人 <input type="checkbox"/> 农民 <input type="checkbox"/> 其他 <input checked="" type="checkbox"/> 文化程度: 大专以上 <input type="checkbox"/> 高中 (中专) <input type="checkbox"/> 初中 <input type="checkbox"/> 小学 <input checked="" type="checkbox"/> 电话: <u>18074694387</u>	
项目概况	单位名称	汕头市联兴发印染有限公司
	建设地点	广东省汕头市潮阳区纺织印染环保综合处理中心 4 栋 C 单元
	建设内容	汕头市联兴发印染有限公司年产染整成衣 1000 万件、针织带 180 万米项目, 项目实际总投资 500 万元, 其中环保投资 50 万元, 租用通用厂房, 建筑面积 3586.387m ² , 配套设置生产车间、办公室、仓库、质检室、染料房、成品仓库, 并配套废水化粪池及集水池、废气处理设施。建成后项目实际年产染整成衣 1000 万件、针织带 180 万米。
调查内容	1、本工程在施工期间是否有扰民现象	没有扰民 <input checked="" type="checkbox"/> 存在扰民现象, 但影响较轻 <input type="checkbox"/> 存在扰民现象, 影响较重 <input type="checkbox"/>
	2、本工程试生产期是否因环境污染与周边居民发生纠纷?	从来没有 <input checked="" type="checkbox"/> 发生过 <input type="checkbox"/>
	3、本工程的废气排放对您的生活、工作是否有影响?	没有影响 <input checked="" type="checkbox"/> 影响较轻 <input type="checkbox"/> 影响较重 <input type="checkbox"/>
	4、本工程的废水排放对您的生活、工作是否有影响?	没有影响 <input checked="" type="checkbox"/> 影响较轻 <input type="checkbox"/> 影响较重 <input type="checkbox"/>
	5、本工程产生的噪声对您的生活、工作是否有影响?	没有影响 <input checked="" type="checkbox"/> 影响较轻 <input type="checkbox"/> 影响较重 <input type="checkbox"/>
	6、本工程产生的固体废物对您的生活、工作是否有影响?	没有影响 <input checked="" type="checkbox"/> 影响较轻 <input type="checkbox"/> 影响较重 <input type="checkbox"/>
	7、您对本工程环境保护工作的满意程度	满意 <input type="checkbox"/> 基本满意 <input type="checkbox"/> 不满意 <input type="checkbox"/>
备注	扰民与纠纷的具体情况说明: <u>无</u>	
	公众对项目不满意的具体意见: <u>无</u>	
	您对该项目的环境保护工作有意见和建议? <u>无</u>	

建设项目竣工环境保护“三同时”验收登记表

填表单位（盖章）：汕头市联兴发印染有限公司

填表人（签字）：

项目经办人（签字）：

建设项目	项目名称	年产染整成衣 1000 万件、针织带 180 万米项目				项目代码		建设地点	汕头市潮阳区纺织印染环保综合处理中心 4 栋 C 单元				
	行业类别（分类管理名录）	C1752 化纤织物染整精加工				建设性质	<input checked="" type="checkbox"/> 新建 <input type="checkbox"/> 改扩建 <input type="checkbox"/> 技术改造 <input type="checkbox"/> 迁建	项目厂区中心经度/纬度	东经 116°20'15.019"，北纬 23°16'38.389"				
	设计生产能力	年产染整成衣 1000 万件、针织带 180 万米				实际生产能力	年产染整成衣 1000 万件、针织带 180 万米		环评单位	福州壹澜环保科技有限公司			
	环评文件审批机关	汕头市生态环境局潮阳分局				审批文号	汕市环建潮阳[2021]17 号		环评文件类型	环境影响报告表			
	开工日期	2020 年 6 月 10 日				竣工日期	2021 年 10 月 25 日		排污许可证申领时间	2021 年 06 月 18 日			
	环保设施设计单位	兴艺通风设备				环保设施施工单位	兴艺通风设备		本工程排污许可证编号	91440513MA56QM900R001P			
	验收单位	汕头市联兴发织造有限公司				环保设施监测单位	广东志诚检测技术有限公司		验收监测时工况	79%~80%			
	投资总概算（万元）	500				环保投资总概算（万元）	50		所占比例（%）	10			
	实际总投资	500				实际环保投资（万元）	50		所占比例（%）	10			
	废水治理（万元）	31	废气治理（万元）	10	噪声治理（万元）	4	固体废物治理（万元）	5	绿化及生态（万元）		其他（万元）	0	
新增废水处理设施能力					新增废气处理设施能力			年平均工作时	4800h				
运营单位	汕头市联兴发印染有限公司				运营单位社会统一信用代码（或组织机构代码）	91440513MA56QM900R		验收时间	2024 年 1 月 20 日				
污染物排放达标与总量控制（工业建设项目详填）	污染物	原有排放量(1)	本期工程实际排放浓度(2)	本期工程允许排放浓度(3)	本期工程产生量(4)	本期工程自身削减量(5)	本期工程实际排放量(6)	本期工程核定排放总量(7)	本期工程“以新带老”削减量(8)	全厂实际排放总量(9)	全厂核定排放总量(10)	区域平衡替代削减量(11)	排放增减量(12)
	废水					226.77	231.3						
	化学需氧量												
	氨氮												
	石油类												
	废气												
	二氧化硫												
	烟尘												
	工业粉尘												
	氮氧化物												
工业固体废物													
与项目有关的 其他特征污染物	VOCs		0.11	40			0.0048	0.046		0.0048	0.046		+0.0048

注：1、排放增减量：（+）表示增加，（-）表示减少。2、(12)=(6)-(8)-(11)，(9)=(4)-(5)-(8)-(11)+(1)。3、计量单位：废水排放量——万吨/年；废气排放量——万标立方米/年；工业固体废物排放量——万吨/年；水污染物排放浓度——毫克/升。

第二部分：

**《汕头市联兴发印染有限公司年产染整成衣1000万件、针
织带180万米项目》**

竣工环境保护验收意见

汕头市联兴发印染有限公司年产染整成衣 1000 万件、针织带 180 万米项目竣工环境保护验收意见

2024 年 1 月 20 日，汕头市联兴发印染有限公司组织召开汕头市联兴发印染有限公司年产染整成衣 1000 万件、针织带 180 万米项目竣工环境保护自主验收会。验收组由建设单位汕头市联兴发印染有限公司、环评单位福州壹澜环保科技有限公司、环保设施单位兴艺通风设备、监测单位广东志诚检测技术有限公司以及特邀二位专家组成（验收组签名表附后）。验收工作组根据《汕头市联兴发印染有限公司年产染整成衣 1000 万件、针织带 180 万米竣工环境保护验收监测报告》，并对照《建设项目竣工环境保护验收暂行办法》，严格按照国家有关法律法规、建设项目竣工环境保护验收技术指南、本项目环境影响报告表和审批意见等要求，对本项目进行验收，提出意见如下：

一、工程建设基本情况

（一）建设地点、规模、主要建设内容

建设单位在汕头市潮阳区纺织印染环保综合处理中心 4 栋 C 单元建设汕头市联兴发印染有限公司年产染整成衣 1000 万件、针织带 180 万米，其建筑面积约 3586.387m²。建设染色区、烘干区等，年产染整成衣 1000 万件、针织带 180 万米，年工作天数为 300 日，两班制，每班 8 小时。

（二）建设过程及环保审批情况

汕头市联兴发印染有限公司委托福州壹澜环保科技有限公司于 2023 年 5 月完成了《年产染整成衣 1000 万件、针织带 180 万米项目环境影响报告表》的编制工作，汕头市生态环境局潮阳分局于 2021 年 5 月 20 日以汕市环建潮阳[2021]17 号文批复该项目环境影响报告表。

项目主体工程及配套环保设施现均已建成并可投入试运行，满足竣工验收的条件。建设单位委托广东志诚检测技术有限公司于 2023 年 11 月 3 日~4 日对项目进行竣工环保验收监测。

（三）投资情况

项目实际总投资 500 万元，其中环保投资 50 万元。

（四）验收范围

本次验收范围为汕头市联兴发印染有限公司年产染整成衣 1000 万件、针织带 180 万米项目配套的环保设施等。

二、工程变更情况

根据验收现场勘查，对比项目环境影响报告表拟建情况，项目的性质、实际规模、建设地点、生产工艺和环境保护措施等基本按环境影响报告表及审批意见建设，由于项目的部分设备发生变化，使项目的实际染色能力(1989t/a)比环评(1656t/a)增加 16.74%，没有超过 30%，且根据企业估算实际原辅材料年使用量于环评不发生变化，所以不涉及重大变动，可进行竣工环境保护验收。

三、环境保护设施建设情况

（一）废水

项目营运期生产废水（染色工序废水、设备及地面冲洗废水）和生活污水经自建污水管网收集后进入通用厂房集水池，再经园区污水管网排入汕头市潮阳区纺织印染环保综合处理中心污水处理厂统一处理。

（二）废气

废气主要为染色工序的醋酸废气及烘干过程产生的水蒸气，经集气收集后通过管道引至楼顶，通过“水喷淋”处理后引高排放。

（三）噪声

项目噪声源主要为灌胶机等动力机械运作时产生的噪声。项目主要噪声设备布置于车间内，并采取隔声、减振、消声等综合性降噪措施。项目生产噪声对周边环境影响小。

（四）固体废物

厂区内设置生活垃圾桶，统一收集后，由环卫部门定期清运；设置有一般固废间，一般固废收集后，存放在一般固废间，危险废物暂存于危废暂存间，委托汕头市特种废弃物处理中心有限公司处置。

四、环境保护设施调试效果

根据《汕头市联兴发印染有限公司年产染整成衣 1000 万件、针织带 180 万米项目竣工环境保护验收监测报告》及现场勘察情况，环境保护设施调试效果如下：

（一）废水

监测结果表明，项目综合废水排放符合汕头潮阳纺织印染环保综合处理中心污水厂进水水质要求。

（二）废气

1、无组织

监测结果表明，厂界挥发性有机物（总 VOCs）无组织排放符合《家具制造行业挥发性有机化合物排放标准》（DB44/84-2010）表 2 无组织排放监控点浓度限值；厂区内车间外挥发性有机物（非甲烷总烃）排放符合《挥发性有机物无组织排放控制标准》（GB37822-2019）中表 A.1 厂区内 VOCs 无组织特别排放限值要求。颗粒物无组织排放符合广东省地方标准《大气污染物排放限值》（DB 44/27-2001）中表 2（第二时段）无组织排放监控浓度限值要求。

2、有组织

监测结果表明，VOCs 排放符合浙江省地方标准《纺织染整工业大气污染物排放标准》（DB33/962-2015）表 1 中的新建企业限值要求。

（三）噪声

监测结果表明，厂界噪声排放均符合《工业企业厂界环境噪声排放标准》（GB12348-2008）中 3 类区标准限值要求。

（四）固体废物

厂区内设置生活垃圾桶，统一收集后，由环卫部门定期清运；设置有一般固废间，一般固废收集后，存放在一般固废间，危险废物暂存于危废暂存间，委托汕头市特种废弃物处理中心有限公司处置。

一般固体废物贮存、处置执行《一般工业固体废物贮存和填埋污染控制标准》（GB18599-2020）；危险废物临时存贮场执行《危险废物贮存污染控制标准》（GB 18597-2023），对周围环境影响不大。



（五）总量相符性

项目环评废水排放量 231.3m³/d，VOCs 推荐排放总量为 0.046t/a，根据验收监测结果核算，项目 VOCs 有组织实际排放量为 0.0039t/a（工况为 79%），按照项目满负荷推算，其 VOCs 排放总量为 0.0049t/a，废水排放量为 226.77t/d，符合环评总量控制要求。

五、验收结论

汕头市联兴发印染有限公司年产染整成衣 1000 万件、针织带 180 万米项目环评审批手续完备，建设项目配套环境保护设施基本已按生态环境部门审批意见严格落实“三同时”制度，验收期间各项污染物排放均能稳定达标，环保设施验收合格。经验收工作组商议，原则同意通过竣工环境保护验收。

六、后续要求

（一）若建设内容发生重大变化应及时向管理部门申报。

（二）加强环境保护设施管理，做好日常自行监测，实现污染物稳定达标排放。

（三）落实环保工作责任，完善各类（包括固废）台账管理、资料申报、排污许可（登记）证或者变更等环保手续，并做好各项信息公开。

七、验收人员信息

具体名单见下表。

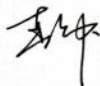

汕头市联兴发印染有限公司年产染整成衣 1000 万件、针织带
180 万米项目验收工作组成员名单

单位名称	参会人员姓名	参会人员 职务/职称	签名
汕头市联兴发印染有限公司	朱少强	负责人	
福州壹澜环保科技有限公司	廖小柱	工程师	
兴艺通风设备	章佛华	工程师	
广东志诚检测技术有限公司	林潇伟	质量负责人	
技术专家组	林汉杰	高级工程师	
	连海坤	高级工程师	

专家职称证书:



第三部分：

《汕头市联兴发印染有限公司年产染整成衣1000万件、针织带180万米项目》竣工环境保护验收

其他需要说明的事项

汕头市联兴发印染有限公司年产染整成衣 1000 万件、针织带 180 万米项目其他需要说明的事项

根据《建设项目竣工环境保护验收暂行办法》（国环规环评[2017]4号），汕头市联兴发印染有限公司年产染整成衣 1000 万件、针织带 180 万米项目需要说明的具体内容和要求梳理如下：

1 环境保护设施设计、施工和验收过程简况

1.1 设计简况

(1)项目的建设严格执行配套建设的环境保护设施与主体工程同时设计、同时施工、同时投产使用的“三同时制度”，工程实际投资 500 万元，其中环保投资 50 万元。

(2)项目采取的环保设计及环保措施均严格按照设计方案、环境影响报告表的要求，落实了防治环境污染的各项环保措施。

(3)根据环评报告表及其批复的要求，落实“三废治理”费用，确保污染防治措施有效地运行，保证污染物达标排放。

1.2 施工简况

项目的施工采取环境保护设施与主体工程同时施工，确保环保设施等工程同时进行、同时完工，并落实汕头市生态环境局潮阳分局对于汕头市联兴发印染有限公司年产染整成衣 1000 万件、针织带 180 万米项目提出的环境保护对策措施要求。

1.3 验收过程简况

(1) 建设项目竣工时间：2023 年 8 月

(2) 验收工作启动时间：2023 年 11 月

(3) 自主验收方式：建设单位于 2023 年 11 月委托广东志诚检测技术有限公司

对项目进行验收监测，在核对了验收项目配套环保治理设施的建设情况、查阅有关文件和技术资料的基础上，广东志诚检测技术有限公司于 2023 年 11 月 3 日至 4 日开展了现场验收监测工作，监测结果均符合相关污染物排放标准，本单位根据检测报告于 2024 年 1 月 10 日完成验收监测报告表。并于 2024 年 1 月 20 日组织召开建设项目竣工环境保护自主验收会，验收工作组根据验收监测报告表并对照《建设项目竣工环境保护验收暂行办法》，严格依照国家有关法律法规、建设项目竣工环境保护验收技术规范/指南、项目环境影响报告表及批复等要求，进行了现场检查，经充分讨论，会上形成验收意见，并由参会单位签名通过。验收意见的结论为：《汕头市联兴发印染有限公司年产染整成衣 1000 万件、针织带 180 万米项目》环评审批手续完备，项目各项污染防治设施和环境管理措施按环评报告及生态环境部门对项目的环评批复意见落实，认真执行“三同时”制度，验收监测期间各项污染物排放均能稳定达标。经验收工作组商议，原则同意项目通过竣工环境保护验收。后续建设单位应加强设施维护和管理，做好环境管理计划和污染源自行监测计划，确保污染物排放量和排放浓度双达标；按照有关规定，加强固体废物管理及台账登记工作；继续做好有关文件资料的信息公开工作。

1.4 公众反馈意见及处理情况

项目设计、施工和验收期间未收到过公众反馈意见或投诉。

2 其他环境保护措施的实施情况

根据汕头市生态环境局潮阳分局关于对《年产染整成衣 1000 万件、针织带 180 万米项目环境影响报告表》的审批意见（汕市环建潮阳[2021]17 号）及其环评报告表提出的各项环保要求，主要包括制度措施和配套措施等，现将需要说明的措施内容和要求梳理如下：

阶段	环评报告表及批复要求	实际落实情况
运营期	综合废水排放符合汕头潮阳纺织印染环保综合处理中心污水厂进水水质要求。	已落实。综合废水排放符合汕头潮阳纺织印染环保综合处理中心污水厂进水水质要求。
	总 VOCs 排放符合浙江省地方标准《纺织染整工业大气污染物排放标准》（DB 33/962-2015）表	已落实。染色和烘干废气经水喷淋处理后，废气

<p>1 中的新建企业限值；厂界挥发性有机物（总 VOCs）无组织排放符合《家具制造行业挥发性有机化合物排放标准》（DB 44/814-2010）表 2 无组织排放监控点浓度限值；厂区内车间外挥发性有机物（非甲烷总烃）排放符合《挥发性有机物无组织排放控制标准》（GB 37822-2019）中表 A.1 厂区内 VOCs 无组织特别排放限值。</p>	<p>通过一根 25m 高排气筒引高排放。</p> <p>项目总 VOCs 排放符合浙江省地方标准《纺织染整工业大气污染物排放标准》（DB 33/962-2015）表 1 中的新建企业限值；厂界挥发性有机物（总 VOCs）无组织排放符合《家具制造行业挥发性有机化合物排放标准》（DB 44/814-2010）表 2 无组织排放监控点浓度限值；厂区内车间外挥发性有机物（非甲烷总烃）排放符合《挥发性有机物无组织排放控制标准》（GB 37822-2019）中表 A.1 厂区内 VOCs 无组织特别排放限值；颗粒物无组织排放符合广东省地方标准《大气污染物排放标准》（DB 44/27-2001）中无组织排放限值。</p>
<p>项目生产设备等采用减振、隔声等措施后，对声环境影响较小。</p>	<p>已落实。通过选用低噪声设备，合理布局，对机械设备基础进行减振、隔声等治理措施，对周边环境的影响较小。项目（一期）厂界噪声监测结果均符合《工业企业厂界环境噪声排放标准》（GB123482008）中 3 类区标准要求。</p>
<p>项目生活垃圾由环卫部门统一清运；边角布料交由回用于生产；染料及助剂包装材料(包括废原料桶)、废机油暂存危险废物暂存间后委托有资质单位处置，对环境质量影响较小。</p>	<p>项目边角布料交由回用于生产；染料及助剂包装材料(包括废原料桶)、废机油暂存危险废物暂存间后委托肇庆市新荣昌环保股份有限公司定期收运处置；员工办公生活垃圾统一收集后，交由环卫部门清运，日产日清。</p>
<p>本项目建成后，废水排放量 231.3m³/d，VOCs 排放量为 0.046t/a。</p>	<p>根据验收监测结果核算，项目满负荷状态下废水排放量 226.77m³/d，废气 VOCs 排放量为 0.048t/a。</p>

2.1 制度措施落实情况

（1）环保组织机构及规章制度

已设立专人负责环保设施的运行维护，并制定相关环保制度及记录台账。

（2）环境风险防范措施

项目营运期间，已做好废气处理设施的运行安全生产管理，危险废物保存均设置在规范的危险废物暂存间内并做好相关防渗透防泄漏措施。

（3）环境监测计划

按照环评报告表后续自行监测计划的要求对厂区内污染物定期开展监测。

2.2 配套措施落实情况

(1) 区域削减及淘汰落后产能

无。

(2) 防护距离控制及居民搬迁

无。

2.3 其他措施落实情况

项目综合废水排放口、废气排放口和噪声排放源、固废暂存点均作了规范化设置，并设置了环保标志牌。

公司于2021年6月18日完成排污许可证申报(编号:91440513MA56QM900R001P)。

3 整改工作情况

项目建设过程中，已按环评报告表及批复意见落实相应的环保治理措施，监测结果符合验收执行标准的要求，无需进行整改。

汕头市联兴发印染有限公司

2024年1月26日